

ARINC600. Серия SB600



**СОЕДИНИТЕЛЬНЫЕ СИСТЕМЫ
СЕРИЯ SB 600
СТАНДАРТ ARINC 600**





<u>Содержание</u>	<u>стр.</u>
Обзор	4
Контактные схемы	7
Характеристики	11
Информация для заказа	14
Типы монтажа корпусов	17
Обозначения контактных схем изоляторов в окнах С и F	18
Обозначения контактных схем изоляторов в окнах А, В, D, Е	19
Расположение ключей поляризации	22
Индексы комплектования контактами	26
Обозначения контактов	28
Оптические контакты ELIO [®] , ELIOBEAM [®] и адаптеры ELIO [®] AQ	38
Оптические кабельные сборки	45
Размеры	55
Инструменты и аксессуары	60
Прямоугольные кожухи для соединителей серии SB600 (стандарт ARINC600), размер корпусов 2 и 3	63
Расширение модельного ряда. Анонс	66



Применяемость



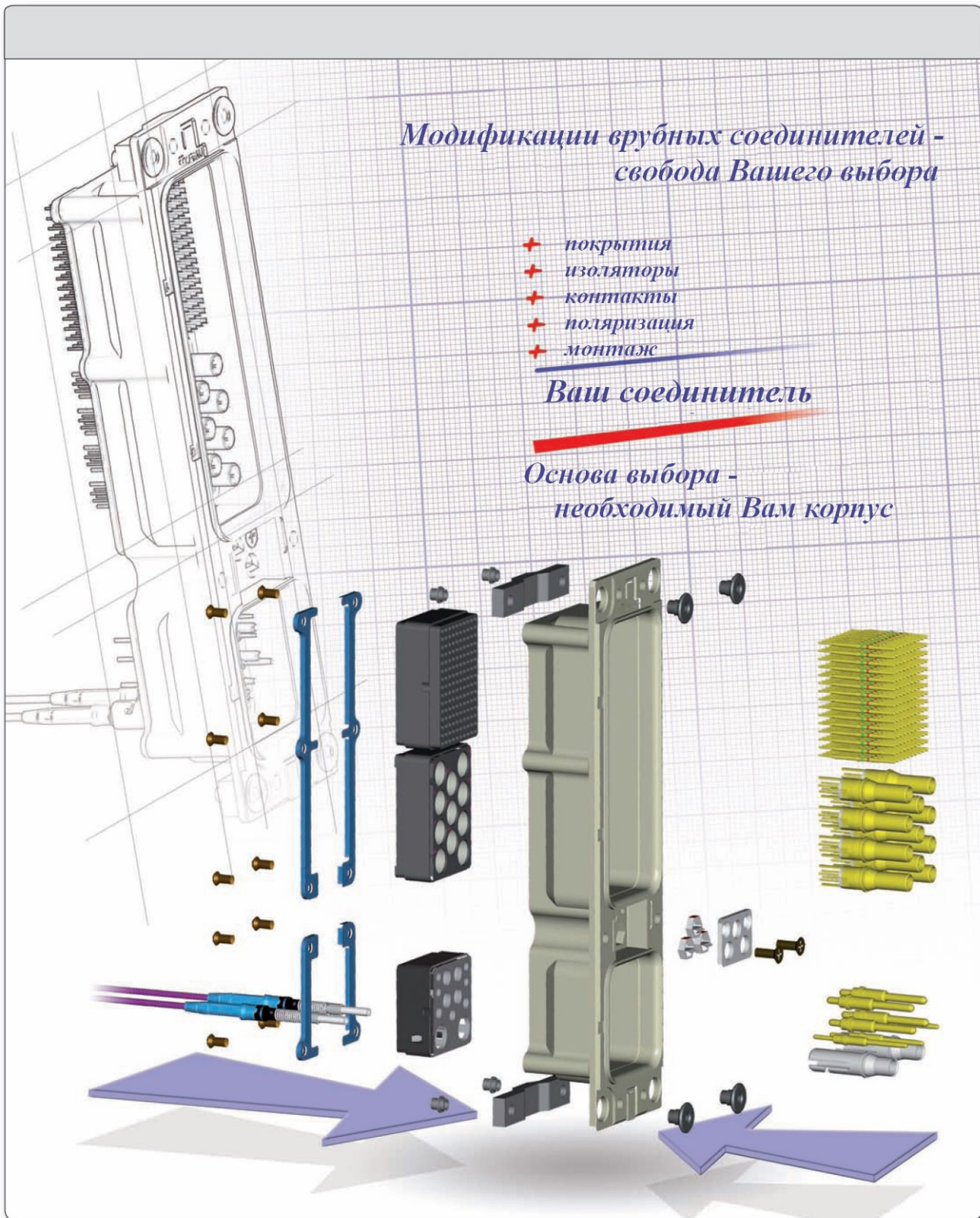



Корпус размера 1

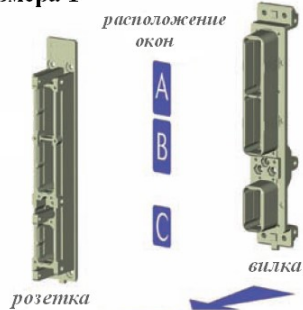

Корпус размера 2

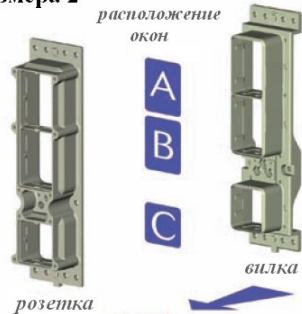

Корпус размера 3



Монтаж контактов

Возможно применение комбинированного монтажа контактов (передний, задний) в одном корпусе соединителя

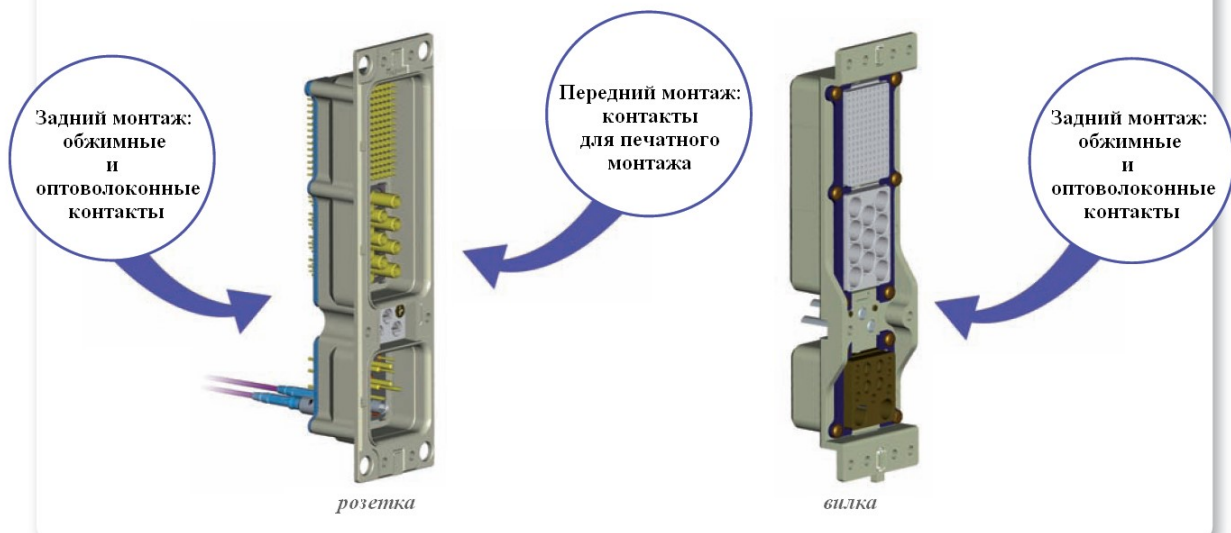



Контактные схемы

S сигнальные **P** силовые **C** коаксиальные **T** триаксиальные **Q** квадраксияльные **E** оптоволоконные

Корпус 1

Окна А и В

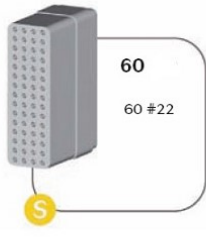

Окно С

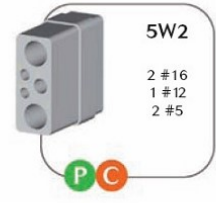
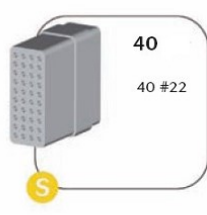

Корпуса 2 и 3

Окна С и F

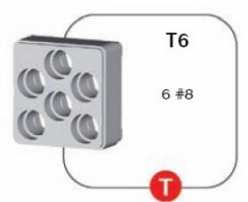
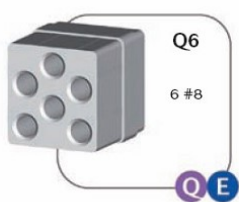
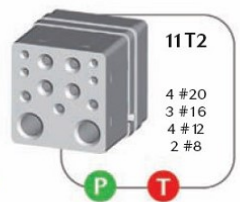
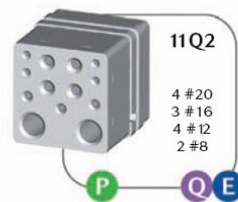
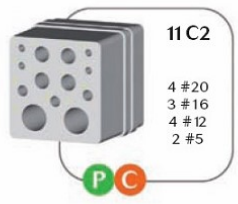
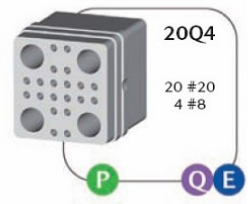
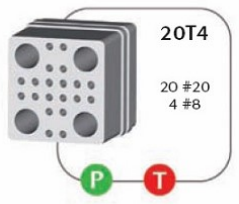
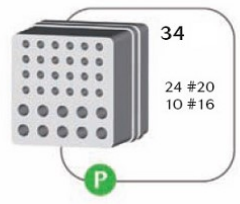
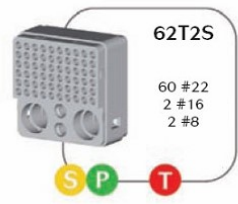
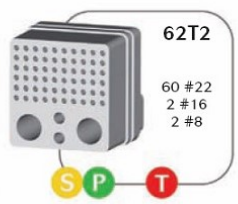
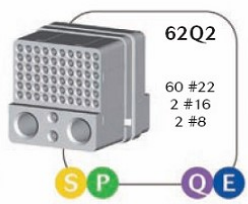
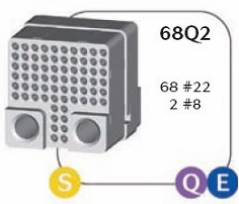
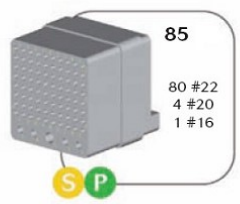
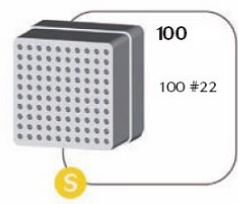



Контактные схемы

S сигнальные **P** силовые **C** коаксиальные **T** триаксиальные **Q** квадраксияльные **E** оптоволоконные

Корпуса 2 и 3

Окна А, В, D и E

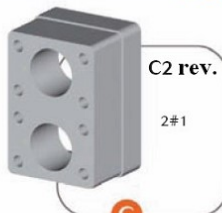
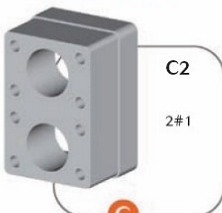
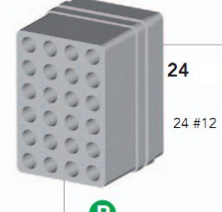
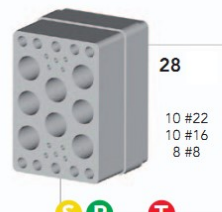
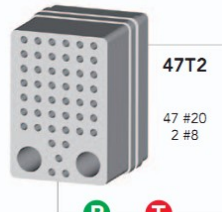
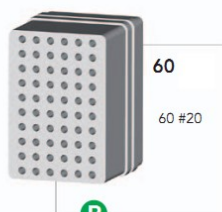
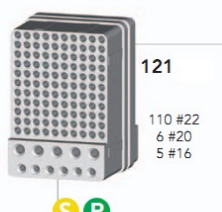
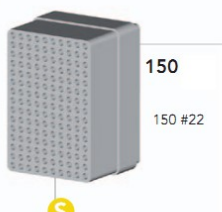



Контактные схемы

S сигнальные
 P силовые
 C коаксиальные
 T триаксиальные
 Q квадраксиальные
 E оптоволоконные

Схема изолятора	Корпус	Окно	Тип контакта	Количество контактов в одном изоляторе							
				# 22	# 20	# 16	# 12	# 8	# 5	# 1	
60	1	А и В	S	60							
40			S	40							
5W2		C	P C			2	1		2		
150	2 и 3	А, В, D, E	S	150							
126			S P	120		6					
121			S P	110	6	5					
118Q2			S Q	118				2			
71			S C	70						1	
71 rev.			S C	70						1	
60			P			60					
47T2			P T			47			2		
28 (1)			S P T	10		10		8			
24			P					24			
C12T6			C T					12	6		
Q11			Q					11			
Q11 mix (2)			Q					11			
Q10			Q					10			
TCAS			C							4	
C2			C							2	
C2 rev.			C							2	
100			С и F		S	100					
85 (3)					S P	80	4	1			
68Q2					S Q	68				2	
62Q2					S P Q	60		2		2	
62T2					S P T	60		2		2	
62T2S mix (4)					S P T	60		2		2	
34					P			24	10		
20T4					P T			20			4
20Q4					P Q			20			4
11C2	P C					4	3	4		2	
11Q2	P Q					4	3	4		2	
11T2	P T					4	3	4		2	
Q6	Q								6		
T6	T								6		

(1) окна под триаксиальные контакты #8 и контакты #16 – по спецификации 38999

(2) 5 контактов заднего монтажа и 6 контактов переднего монтажа или 6 контактов заднего монтажа и 5 контактов переднего монтажа

(3) контакты #20 и #16 только заднего монтажа

(4) триаксиальные контакты заднего монтажа, другие контакты переднего монтажа



Контактные схемы для применения квадраксиальных контактов # 8 или адаптеров ELIO® AQ совместно с оптическими контактами ELIO® и ELIOBEAM® в окнах # 8

Схема изолятора	Корпус	Окно изолятора	Тип контакта	Количество контактов в одном изоляторе				
				# 22	# 20	# 16	# 12	Квадраксиальные контакты # 8 или оптоволоконные контакты с адаптерами
118Q2	2 и 3	A, B, D, E	S Q E	118				2
Q11			Q E					11
Q10			Q E					10
68Q2		C, F	S Q E	68				2
62Q2			S P Q E	60		2		2
20Q4			P Q E		20			4
11Q2			P Q E		4	3	4	2
Q6			Q E					6

Применение контактных схем высокой плотности для применения с оптическими контактами ELIO® и ELIOBEAM®

Схема изолятора	Корпус	Окно изолятора	Тип контакта	Количество оптических контактов в одном изоляторе
22 ELIO	2 и 3	A, B, D, E	E	22



Обжимные контакты

- Сигнальные # 22 (стандартные)
- Силовые # 20, # 16, # 12 (стандартные, с уменьшенной гильзой)
- Аксиальные # 8, # 5, # 1

Коаксиальные кабели, рекомендуемые к применению	
Для контактов # 8	RG400U
Для контактов # 5	RG58C/U, RG188A/U, RG142B/U, RG195A/U, KX21AKX22A, RG141A/U, RG196A/U, KX23, RG174A/U, RG233U, RG178B/U, RG316U, 5021K1011, RG180B/U, RG400B/U, NSA935359WB
Для контактов # 1	RG141A/U, RG214U, Ficela 1703/3, RG142B/U, RG225U, KX23, RG165U, RG393U, RG400B/U, Filotex 50MTKT
Для контактов TCAS (# 1)	Filotex E0406WD, Filotex 50MFCFB, GORES W39214

- Триаксиальные # 8 (для применения с кабелями EN3375-004, MIL-C-17176)
- Квадраксиальные # 8 и твинаксиальные # 8

Контакты для печатного монтажа

Сигнальные # 22 и силовые # 20, # 16, # 12, # 8

Длина шпилек:

- 3.81 мм
- 6.35 мм
- 9.52 мм
- 12.7 мм

Покрывание – золото или лужение

Триаксиальные # 8, длина шпилек – 6.35 мм

Квадраксиальные # 8, длина шпилек – 6.35 мм

Покрывание – золото или лужение

Оптические контакты ELIO[®], ELIOBEAM[®], адаптеры # 8 ELIO[®] AQ

Контакты под скрутку # 22

Длина шпилек:

- 6.35 мм
- 9.52 мм
- 12.7 мм

Редуцирующие втулки (размер окна изолятора – размер втулки)

5 – # 12, задний и передний монтаж контактов

8 – # 12, задний монтаж контактов

8 – # 16, задний монтаж контактов

Контакты-пробки только для защищенных модификаций корпусов:

22, # 20, # 16, # 12, # 8, # 5

Контакты-заглушки для корпусов незащищенных модификаций

22, # 20, # 16, # 12, # 8, # 5, TCAS



Описание

Прямоугольные соединители стандарта ARINC600 для применения в высокотехнологичном авиационном оборудовании. Врубные соединители с высокой плотностью контактов (до 800 сигнальных контактов # 22). Легкость установки контактов. Защищенные и незащищенные модификации. Множественный набор ключей поляризации. Легко заменяемые контакты, допуск положения контактов в окне – 0.15 мм. Извлекаемые контакты для переднего и заднего монтажа. Контакты: сигнальные, силовые, коаксиальные, триаксиальные, фильтр-контакты, оптоволоконные и волноводы. Высокотехнологичные соединители для приборных стоек авиационного оборудования.

Технические характеристики

Механические

	Материалы	Покрытие
корпус	Алюминиевый сплав QQ-A-591	сплав 1200, пассивирование
		никелирование
изолятор	Термореактивная эпоксидная смола	
	Термопластик	
уплотнения	Фторосиликон	
контакты	Медный сплав QQ-B-626	золото поверх никеля

- Срок службы – 500 циклов
- Усилие сочленения/расчленения, Мах:
 - Корпус 1 – 120 Н
 - Корпус 2 – 267 Н
 - Корпус 3 – 467 Н
- Вибрация: 8 ч по каждой оси.
- Случайная вибрация при 16.4 г (ср.кв.) при 50 – 2000 Гц по MIL-STD-1344 А метод 2005-1
- Динамический удар: 3 удара – 50 g по всем осям, длительность 11мкс (полуволна) по MIL-STD-202 метод 213

Климатические

- Рабочая температура: –65°С – +125°С для защищенной и незащищенной версии
- Агрессивные жидкости:
 - Гидравлические масла по MIL-H 5606
 - Смазка по MIL-L 23699
 - Изопропиловый спирт
- Стойкость к морскому туману – 48 ч
- Уплотнения применяются только для защищенной версии



Электрические

- Триаксиальный контакт # 8, частотный диапазон до – 20 МГц
- Падение напряжения:
 - Внутренние контакты ≤ 55 мВ при 1А
 - Наружный контакт ≤ 75 мВ при 12А
- Квадраксиальный контакт # 8, сопротивление контакта (нижний предел): в начале – 15 МОм, после – 30 МОм
- Рабочее напряжение:
 - 500 В перем. т. (уровень моря)
 - 125 В перем. т. (21 000 м)
- Сопротивление изоляции:
 - Средняя температура > 5000 МОм
 - Повышенная температура > 1000 МОм
- Волновое сопротивление: 100 Ом при 100 МГц
- Затухание < 0.3 дБ при 100 МГц на контактной паре
- Электропроводность «контакт – корпус» < 10 МОм
- Рабочий ток на контакт (длина участка – 150 мм):

контакт	Калибр провода	Ток (А)	Падение напряжение, Max (мВ)*
# 22	22	5	40
	24	3	30
	26	2	25
# 20	20	7.5	55
	22	3	40
	24	5	30
# 16	16	13	50
# 12	12	23	45

ВНИМАНИЕ! В соответствии с «IEC 60512-2 test 4a»:

- Испытательное напряжение = выдерживаемое напряжение $\times 0,75$
- Рабочее напряжение = Испытательное напряжение/3

Оптические контакты ELIO® и ELIOBEAM®

- В соединителях ARINC 600 возможно применение оптоволоконных контактов ELIO® и ELIOBEAM® в окнах # 8 при помощи адаптеров # 8 ELIO® AQ
- Потери: 0.3 дБ на контакт
- Возможно применение комбинированных контактных схем (сигнальные и оптические контакты)
- Рабочая температура -65°C $+125^{\circ}\text{C}$
- Оптические характеристики контактов ELIO® и ELIOBEAM® определяются параметрами применяемого оптоволоконна

ВНИМАНИЕ! По розеткам серии SB600 с фильтр-контактами требуется консультация. Рекомендуется направлять подробное описание требуемой модификации: размер корпуса, компоновка окон изоляторов, тип контактов (под пайку проводов или под печатный монтаж), тип фильтров, емкостной диапазон фильтров

Модификации розеток с фильтр-контактами серии SB600 имеют только незащищенное исполнение

Индексы степени защищенности и покрытий

Основная серия	Индекс исполнения	защищенность		уплотнения			Пружины заземления для вилок	поляризация			Покрытие
		защищенный	незащищенный	Заливка компаундом	Уплотнительные кольца для вилок	Уплотнения изоляторов		стандартная	Лесточки заземления	Штыри и гнезда заземления	
SB6	0	✓		✓	✓	✓		✓			Alodine
	1		✓					✓			Alodine
	2	✓		✓		✓		✓			Alodine
	3	✓				✓		✓			Alodine
	4	✓		✓	✓	✓					Surtec
	5		✓								Surtec
	6	✓				✓					Surtec
	9		✓			✓		✓			Alodine
	A	✓				✓			✓		Alodine
	B		✓						✓		Alodine
	C	✓		✓	✓	✓				✓	Alodine
	D		✓							✓	Alodine
	G	✓					✓				Nickel
	H	✓		✓			✓			✓	Alodine
	L	✓					✓		✓		Alodine
N		✓					✓			Nickel	
P	✓		✓	✓	✓	✓	✓			Nickel	

Alodine – химически оксидированный алюминий в растворе, содержащем фториды, фосфаты и хромовую кислоту

Типы заземляющих элементов			
			
Стандартные ключи поляризации, без заземления, alodine , surtec , для всех размеров корпусов, для всех типов защищенности	Ключи поляризации со штырями и гнездами заземления, alodine , surtec , для всех размеров корпусов, для всех типов защищенности	Ключи поляризации с заземляющими пружинными пластинами (для вилок), alodine , surtec , для размеров корпусов 2 и 3, для всех типов защищенности	Матрицы заземления (для вилок), никель, для размеров корпусов 2 и 3, для всех типов защищенности



Surtec – конверсионное покрытие на основе трехвалентного хрома

Описание индексов степени защищенности и покрытий

0 – защищенное исполнение (заливка компаундом, уплотнительные кольца для вилок, торцевые уплотнения изоляторов), alodine

1 – незащищенное исполнение (без заливки компаундом, без уплотнительных колец для вилок, без торцевых уплотнений изоляторов), соединители с контактами для печатного монтажа и под скрутку производятся только в этой модификации, alodine

2 – защищенное исполнение (заливка компаундом, без уплотнительных колец для вилок, торцевые уплотнения изоляторов), alodine

3 – защищенное исполнение (без заливки компаундом, без уплотнительных колец для вилок, торцевые уплотнения изоляторов), alodine

4 – защищенное исполнение (заливка компаундом, уплотнительные кольца для вилок, торцевые уплотнения изоляторов), surtec

5 – незащищенное исполнение (без заливки компаундом, без уплотнительных колец для вилок, без торцевых уплотнений изоляторов), соединители с контактами для печатного монтажа и под скрутку производятся только в этой модификации, surtec

6 – защищенное исполнение (без заливки компаундом, без уплотнительных колец для вилок, только торцевые уплотнения изоляторов), surtec

9 – незащищенное исполнение (без заливки компаундом, без уплотнительных колец для вилок, без торцевых уплотнений изоляторов), alodine

A – защищенное исполнение (без заливки компаундом, без уплотнительных колец для вилок, торцевые уплотнения изоляторов) с заземляющими пружинными пластинами (только для размеров корпусов 2 и 3), alodine

B – незащищенное исполнение (без заливки компаундом, без уплотнительных колец для вилок, без торцевых уплотнений изоляторов) с заземляющими пружинными пластинами (только для размеров корпусов 2 и 3), alodine

C – защищенное исполнение (заливка компаундом, уплотнительные кольца для вилок, торцевые уплотнения изоляторов) с заземляющими штифтами (только для размеров корпусов 2 и 3), alodine

D – незащищенное исполнение (без заливки компаундом, без уплотнительных колец для вилок, без торцевых уплотнений изоляторов) с заземляющими штифтами (только для размеров корпусов 2 и 3), alodine

G – защищенное исполнение (без заливки компаундом, уплотнительные кольца для вилок, торцевые уплотнения изоляторов) с защитой от радиопомех (только для размеров корпусов 2 и 3), никель, только для вилок

H – защищенное исполнение (заливка компаундом, без уплотнительных колец для вилок, торцевые уплотнения изоляторов) с заземляющими штифтами (только для размеров корпусов 2 и 3), alodine

L – защищенное исполнение (без заливки компаундом, уплотнительные кольца для вилок, торцевые уплотнения изоляторов) с заземляющими пружинными пластинами (только для размеров корпусов 2 и 3), alodine

N – незащищенное исполнение (без заливки компаундом, без уплотнительных колец для вилок, без торцевых уплотнений изоляторов) с заземляющей матрицей (только для размеров корпусов 2 и 3), никель, только для вилок

P – защищенное исполнение (заливка компаундом, уплотнительные кольца для вилок, торцевые уплотнения изоляторов) с заземляющей матрицей (только для размеров корпусов 2 и 3), никель, только для вилок

Индексы типов монтажа корпусов

Стандартный монтаж

05 – для корпуса 1

13 – для корпусов 2 и 3

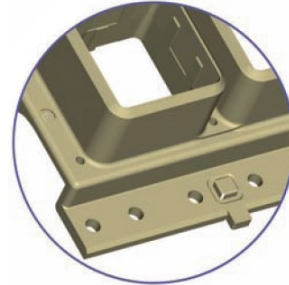

Плавающий монтаж

FL – 4 гладкие монтажные гильзы 6–32, на сторону

FN – 4 монтажные резьбовые гильзы 6–32, на сторону

FT – 4 гладкие монтажные гильзы 4–40, на сторону

FS – 4 монтажные резьбовые гильзы 4–40, на сторону

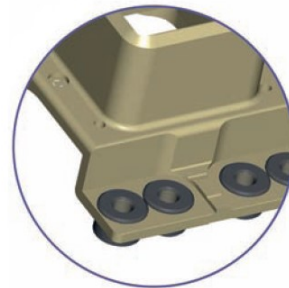

Резьбовой крепеж

M3 – резьбовые втулки M3 (2 для корпуса 2, 4 для корпуса 3, на сторону)

N3 – резьбовые втулки M3 (все монтажные отверстия корпусов 1, 2 и 3)

LN – резьбовые втулки 6–32 *

SL – резьбовые втулки 4–40 *

TL – резьбовые втулки 4–40 (все монтажные отверстия корпусов 1, 2 и 3)

TN – резьбовые втулки 6–32 (все монтажные отверстия корпусов 1, 2 и 3)



Корпус	Розетка			Вилка		
	1	2	3	1	2	3
Количество резьбовых втулок	4	6	10	4	4	8

* – по данному типу монтажа требуется консультация



Обозначения контактных схем изоляторов в окнах С и F

Размер корпуса	Индекс	Окно С	Окно F
1	W2	5W2	–
	01	глухой изолятор	–
	07	глухой изолятор	–
	38	40	–
	K4	незанятое окно	–
2	W2	11C2	–
	01 (00)	глухой изолятор	–
	07	глухой изолятор	–
	08	глухой изолятор	–
	34	34	–
	A6	85	–
	K1	100	–
	K4	незанятое окно	–
	Q1	68Q2	–
	Q3	11Q2	–
	Q4	62Q2	–
	Q6	Q6	–
	Q9	20Q4	–
	T8	20T4	–
	T9	62T2	–
3	W2	11C2	11C2
	02	11C2	глухой изолятор
	03	глухой изолятор	11C2
	08	глухой изолятор	глухой изолятор
	34	34	34
	42	100	85
	A2	11C2	незанятое окно
	A6	85	85
	A8	85	глухой изолятор
	K1	100	100
	K2	11C2	100
	K3	100	11C2
	Q1	68Q2	68Q2
	Q2	100	68Q2
	Q3	11Q2	11Q2
	Q4	62Q2	62Q2
	Q6	Q6	Q6
	Q8	68Q2	85
	Q9	20Q4	20Q4
	QA	34	Q6
	R1	11Q2	68Q2
	R2	11Q2	100
	R3	11Q2	незанятое окно
	R4	68Q2	11Q2
	T8	20T4	20T4
T9	62T2	62T2	



Обозначения контактных схем изоляторов в окнах А, В, D, Е

Размер корпуса	Индекс	Окно А	Окно В	Окно D	Окно Е
1	00	60	60	–	–
	E1	незанятое окно	незанятое окно	–	–
	E2	60	незанятое окно	–	–
	E3	незанятое окно	60	–	–
	L2	60	глухой изолятор	–	–
	L3	глухой изолятор	60	–	–
2	00	150	150	–	–
	01	71	71	–	–
	02	150	71	–	–
	03	71	150	–	–
	04	незанятое окно	71	–	–
	07	глухой изолятор	71	–	–
	60	60	60	–	–
	B2	121	121	–	–
	E2	150	незанятое окно	–	–
	E3	незанятое окно	150	–	–
	E5	незанятое окно	28	–	–
	E6	C2	71 rev.	–	–
	F2	150	волновод	–	–
	F3	волновод	150	–	–
	H2	150	28	–	–
	H3	28	150	–	–
	H4	71	28	–	–
	H5	28	глухой изолятор	–	–
	HQ	28	28	–	–
	HУ	глухой изолятор	глухой изолятор	–	–
	K2	126	126	–	–
	K3	150	126	–	–
	K4	126	150	–	–
	L2	150	глухой изолятор	–	–
	L3	глухой изолятор	150	–	–
	QA	Q11	Q11	–	–
	QB	150	Q11	–	–
	QD	Q11	глухой изолятор	–	–
	QE	Q11	150	–	–
	QF	глухой изолятор	Q11	–	–
	QJ	118Q2	118Q2	–	–
	QM	глухой изолятор	118Q2	–	–
	QL	Q10	150	–	–
	QN	71	118Q2	–	–
	QR	150	118Q2	–	–
	QV	Q11	незанятое окно	–	–
T1	60	60	–	–	
T3	TCAS	TCAS	–	–	
T4	TCAS	150	–	–	
T5	150	TCAS	–	–	
T7	C12T6	150	–	–	
T8	TCAS	118Q2	–	–	



Обозначения контактных схем изоляторов в окнах А, В, D, Е

Размер корпуса	Индекс	Окно А	Окно В	Окно D	Окно Е
2	T9	TCAS	118T2	–	–
	00	150	150	150	150
3	01	71	71	71	71
	05	C2	C2	незанятое окно	150
	09	150	150	150	71
	78	TCAS	TCAS	глухой изолятор	150
	E7	C2	C2	C2	150
	E9	71	71	глухой изолятор	150
	H3	28	150	28	150
	HA	150	150	150	28
	HВ	150	150	28	150
	HC	150	150	28	28
	HD	150	28	150	150
	HE	150	28	150	28
	HF	150	28	28	150
	HG	150	28	28	28
	HH	28	150	150	150
	HJ	28	150	150	28
	HL	28	150	28	28
	HM	28	28	150	150
	HN	28	28	150	28
	HP	28	28	28	150
	HQ	28	28	28	28
	HR	28	150	28	глухой изолятор
	HS	незанятое окно	незанятое окно	глухой изолятор	150
	HV	150	150	глухой изолятор	глухой изолятор
	HW	глухой изолятор	150	150	150
	HX	глухой изолятор	глухой изолятор	глухой изолятор	28
	HY	глухой изолятор	глухой изолятор	глухой изолятор	глухой изолятор
	HZ	глухой изолятор	150	28	28
	L3	глухой изолятор	150	150	150
	QA	Q11	Q11	Q11	Q11
	QB	150	Q11	150	Q11
	QC	TCAS	TCAS	118Q2	118Q2
	QD	Q11	глухой изолятор	Q11	глухой изолятор
	QE	Q11	150	Q11	150
	QG	150	71	150	Q11
	QH	Q11	Q11	150	Q11
	QJ	118Q2	118Q2	118Q2	118Q2
	QK	Q11	Q11	Q11	150
	QL	Q10	150	Q10	150
	QR	150	118Q2	150	118Q2
QS	150	Q11	150	Q11	
QT	Q11	Q11	150	150	
QU	Q11	150	150	150	
QW	24	Q10	60	Q10	
QX	незанятое окно	150	незанятое окно	Q11	
T6	TCAS	TCAS	150	150	

Расположение ключей поляризации

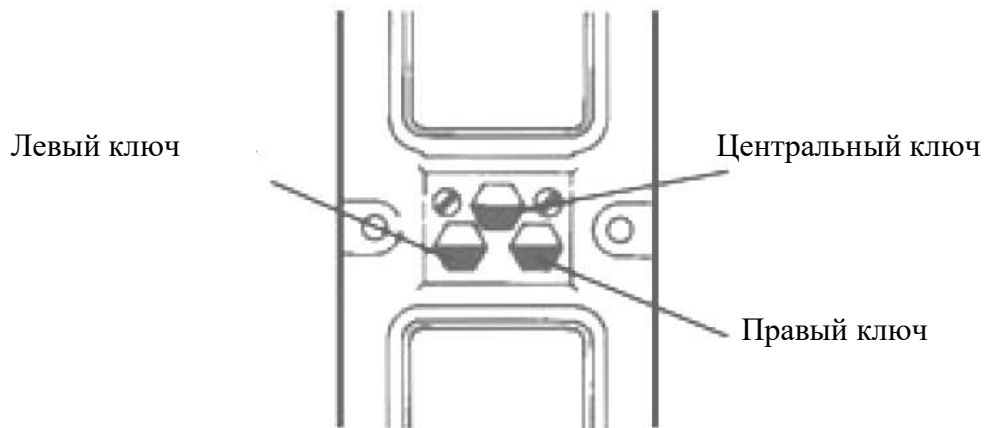

Расположение ключей, вид спереди

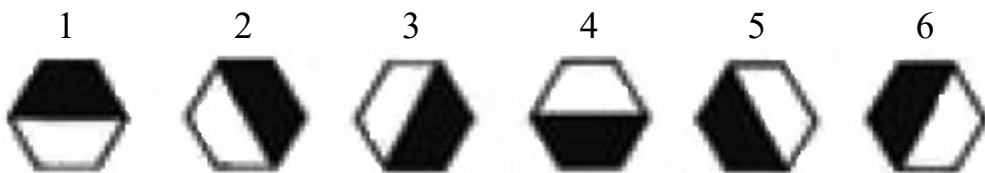

Черная зона обозначает выступающую часть ключа

Положение ключа розетки

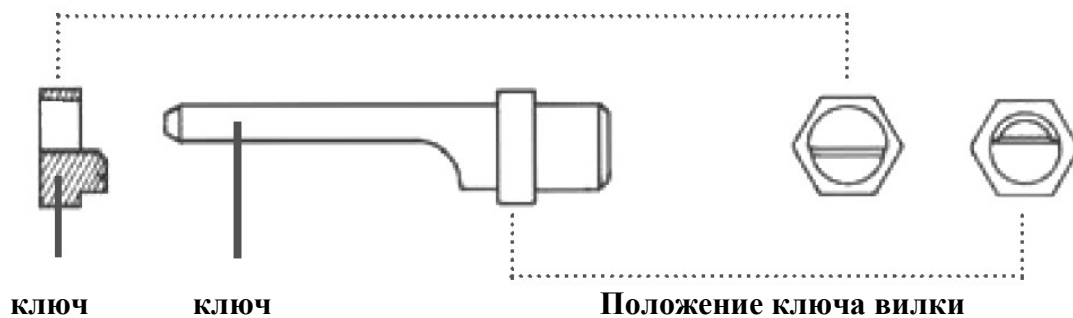



Индексы расположения ключей поляризации

Обозначение	Розетка			Вилка		
	Левый ключ	Центральный ключ	Правый ключ	Левый ключ	Центральный ключ	Правый ключ
00	—	—	—	—	—	—
01	4	4	4	1	1	1
02	4	4	3	2	1	1
03	4	4	2	3	1	1
04	4	4	1	4	1	1
05	4	4	6	5	1	1
06	4	4	5	6	1	1
07	5	4	4	1	1	6
08	5	4	3	2	1	6
09	5	4	2	3	1	6
10	5	4	1	4	1	6
11	5	4	6	5	1	6
12	5	4	5	6	1	6
13	6	4	4	1	1	5
14	6	4	3	2	1	5
15	6	4	2	3	1	5
16	6	4	1	4	1	5
17	6	4	6	5	1	5
18	6	4	5	6	1	5
19	1	4	4	1	1	4
20	1	4	3	2	1	4
21	1	4	2	3	1	4
22	1	4	1	4	1	4
23	1	4	6	5	1	4
24	1	4	5	6	1	4
25	2	4	4	1	1	3
26	2	4	3	2	1	3
27	2	4	2	3	1	3
28	2	4	1	4	1	3
29	2	4	6	5	1	3
30	2	4	5	6	1	3
31	3	4	4	1	1	2
32	3	4	3	2	1	2
33	3	4	2	3	1	2
34	3	4	1	4	1	2
35	3	4	6	5	1	2
36	3	4	5	6	1	2
37	4	3	4	1	2	1
38	4	3	3	2	2	1
39	4	3	2	3	2	1
40	4	3	1	4	2	1
41	4	3	6	5	2	1
42	4	3	5	6	2	1
43	5	3	4	1	2	6
44	5	3	3	2	2	6
45	5	3	2	3	2	6
46	5	3	1	4	2	6
47	5	3	6	5	2	6
48	5	3	5	6	2	6
49	6	3	4	1	2	5



Индексы расположения ключей поляризации

Обозначение	Розетка			Вилка		
	Левый ключ	Центральный ключ	Правый ключ	Левый ключ	Центральный ключ	Правый ключ
50	6	3	3	2	2	5
51	6	3	2	3	2	5
52	6	3	1	4	2	5
53	6	3	6	5	2	5
54	6	3	5	6	2	5
55	1	3	4	1	2	4
56	1	3	3	2	2	4
57	1	3	2	3	2	4
58	1	3	1	4	2	4
59	1	3	6	5	2	4
60	1	3	5	6	2	4
61	2	3	4	1	2	3
62	2	3	3	2	2	3
63	2	3	2	3	2	3
64	2	3	1	4	2	3
65	2	3	6	5	2	3
66	2	3	5	6	2	3
67	3	3	4	1	2	2
68	3	3	3	2	2	2
69	3	3	2	3	2	2
70	3	3	1	4	2	2
71	3	3	6	5	2	2
72	3	3	5	6	2	2
73	4	2	4	1	3	1
74	4	2	3	2	3	1
75	4	2	2	3	3	1
76	4	2	1	4	3	1
77	4	2	6	5	3	1
78	4	2	5	6	3	1
79	5	2	4	1	3	6
80	5	2	3	2	3	6
81	5	2	2	3	3	6
82	5	2	1	4	3	6
83	5	2	6	5	3	6
84	5	2	5	6	3	6
85	6	2	4	1	3	5
86	6	2	3	2	3	5
87	6	2	2	3	3	5
88	6	2	1	4	3	5
89	6	2	6	5	3	5
90	6	2	5	6	3	5
91	1	2	4	1	3	4
92	1	2	3	2	3	4
93	1	2	2	3	3	4
94	1	2	1	4	3	4
95	1	2	6	5	3	4
96	1	2	5	6	3	4
97	2	2	4	1	3	3
98	2	2	3	2	3	3
99	2	2	2	3	3	3

Индексы расположения ключей поляризации

Обозначение		Розетка			Вилка		
SOURIAU	стандарт	Левый ключ	Центральный ключ	Правый ключ	Левый ключ	Центральный ключ	Правый ключ
A0	100	2	2	1	4	3	3
A1	101	2	2	6	5	3	3
A2	102	2	2	5	6	3	3
A3	103	3	2	4	1	3	2
A4	104	3	2	3	2	3	2
A5	105	3	2	2	3	3	2
A6	106	3	2	1	4	3	2
A7	107	3	2	6	5	3	2
A8	108	3	2	5	6	3	2
A9	109	4	1	4	1	4	1
B0	110	4	1	3	2	4	1
B1	111	4	1	2	3	4	1
B2	112	4	1	1	4	4	1
B3	113	4	1	6	5	4	1
B4	114	4	1	5	6	4	1
B5	115	5	1	4	1	4	6
B6	116	5	1	3	2	4	6
B7	117	5	1	2	3	4	6
B8	118	5	1	1	4	4	6
B9	119	5	1	6	5	4	6
C0	120	5	1	5	6	4	6
C1	121	6	1	4	1	4	5
C2	122	6	1	3	2	4	5
C3	123	6	1	2	3	4	5
C4	124	6	1	1	4	4	5
C5	125	6	1	6	5	4	5
C6	126	6	1	5	6	4	5
C7	127	1	1	4	1	4	4
C8	128	1	1	3	2	4	4
C9	129	1	1	2	3	4	4
D0	130	1	1	1	4	4	4
D1	131	1	1	6	5	4	4
D2	132	1	1	5	6	4	4
D3	133	2	1	4	1	4	3
D4	134	2	1	3	2	4	3
D5	135	2	1	2	3	4	3
D6	136	2	1	1	4	4	3
D7	137	2	1	6	5	4	3
D8	138	2	1	5	6	4	3
D9	139	3	1	4	1	4	2
E0	140	3	1	3	2	4	2
E1	141	3	1	2	3	4	2
E2	142	3	1	1	4	4	2
E3	143	3	1	6	5	4	2
E4	144	3	1	5	6	4	2
E5	145	4	6	4	1	5	1
E6	146	4	6	3	2	5	1
E7	147	4	6	2	3	5	1
E8	148	4	6	1	4	5	1
E9	149	4	6	6	5	5	1
F0	150	4	6	5	6	5	1
F1	151	5	6	4	1	5	6
F2	152	5	6	3	2	5	6
F3	153	5	6	2	3	5	6
F4	154	5	6	1	4	5	6
F5	155	5	6	6	5	5	6
F6	156	5	6	5	6	5	6
F7	157	6	6	4	1	5	5



Индексы расположения ключей полярizations

Обозначение		Розетка			Вилка		
SOURIAU	стандарт	Левый ключ	Центральный ключ	Правый ключ	Левый ключ	Центральный ключ	Правый ключ
F8	158	6	6	3	2	5	5
F9	159	6	6	2	3	5	5
G0	160	6	6	1	4	5	5
G1	161	6	6	6	5	5	5
G2	162	6	6	5	6	5	5
G3	163	1	6	4	1	5	4
G4	164	1	6	3	2	5	4
G5	165	1	6	2	3	5	4
G6	166	1	6	1	4	5	4
G7	167	1	6	6	5	5	4
G8	168	1	6	5	6	5	4
G9	169	2	6	4	1	5	3
H0	170	2	6	3	2	5	3
H1	171	2	6	2	3	5	3
H2	172	2	6	1	4	5	3
H3	173	2	6	6	5	5	3
H4	174	2	6	5	6	5	3
H5	175	3	6	4	1	5	2
H6	176	3	6	3	2	5	2
H7	177	3	6	2	3	5	2
H8	178	3	6	1	4	5	2
H9	179	3	6	6	5	5	2
J0	180	3	6	5	6	5	2
J1	181	4	5	4	1	6	1
J2	182	4	5	3	2	6	1
J3	183	4	5	2	3	6	1
J4	184	4	5	1	4	6	1
J5	185	4	5	6	5	6	1
J6	186	4	5	5	6	6	1
J7	187	5	5	4	1	6	6
J8	188	5	5	3	2	6	6
J9	189	5	5	2	3	6	6
K0	190	5	5	1	4	6	6
K1	191	5	5	6	5	6	6
K2	192	5	5	5	6	6	6
K3	193	6	5	4	1	6	5
K4	194	6	5	3	2	6	5
K5	195	6	5	2	3	6	5
K6	196	6	5	1	4	6	5
K7	197	6	5	6	5	6	5
K8	198	6	5	5	6	6	5
K9	199	1	5	4	1	6	4
L0	200	1	5	3	2	6	4
L1	201	1	5	2	3	6	4
L2	202	1	5	1	4	6	4
L3	203	1	5	6	5	6	4
L4	204	1	5	5	6	6	4
L5	205	2	5	4	1	6	3
L6	206	2	5	3	2	6	3
L7	207	2	5	2	3	6	3
L8	208	2	5	1	4	6	3
L9	209	2	5	6	5	6	3
M0	210	2	5	5	6	6	3
M1	211	3	5	4	1	6	2
M2	212	3	5	3	2	6	2
M3	213	3	5	2	3	6	2
M4	214	3	5	1	4	6	2
M5	215	3	5	6	5	6	2
M6	216	3	5	5	6	6	2



Индексы комплектования сигнальными и силовыми контактами # 22, # 20, # 16, # 12

1 буква	
L	Соединитель поставляется без сигнальных и силовых контактов. Нельзя использовать в обозначениях сочетание «LN». Рекомендуется вообще не ставить буквенные индексы «L» и «N», если нет никаких контактов
N	Соединитель поставляется только с неустановленными силовыми контактами под обжимку
A	Соединитель поставляется с неустановленными сигнальными и силовыми контактами заднего монтажа под обжимку для вилки и розетки
B	Соединитель поставляется только с неустановленными сигнальными контактами заднего монтажа под обжимку для вилки и розетки, для контактных схем ТОЛЬКО с контактами # 22
G	Соединитель поставляется только с установленными сигнальными контактами под печатный монтаж L = 3.81 (золотое покрытие), для контактных схем ТОЛЬКО с контактами # 22
R	Соединитель поставляется с установленными только сигнальными контактами под печатный монтаж L = 9.52 (золотое покрытие), для контактных схем ТОЛЬКО с контактами # 22
X	Соединитель поставляется только с установленными сигнальными контактами под печатный монтаж L = 12.7 мм (только золотое покрытие), для контактных схем ТОЛЬКО с сигнальными контактами # 22
I	Соединитель поставляется с установленными лужеными сигнальными контактами под печатный монтаж L = 3.81 мм и неустановленными силовыми контактами под обжимку
E	Соединитель поставляется с установленными сигнальными контактами под печатный монтаж L = 6.35 мм (только золотое покрытие) и неустановленными силовыми контактами под обжимку
P	Соединитель поставляется с установленными сигнальными контактами под печатный монтаж L = 9.52 мм (золотое покрытие) и неустановленными силовыми контактами под обжимку
2	Соединитель поставляется с установленными лужеными только сигнальными контактами под печатный монтаж L = 12.7 мм, для контактных схем ТОЛЬКО с контактами # 22
3	Соединитель поставляется с установленными лужеными сигнальными контактами под печатный монтаж L = 6.35 мм и неустановленными силовыми контактами под обжимку
Y	Соединитель поставляется с установленными сигнальными контактами и силовыми под печатный монтаж L = 6.35 мм (только золотое покрытие).
H	Соединитель поставляется с установленными сигнальными и силовыми контактами под печатный монтаж L = 6.35 мм (только луженые контакты)
4	Соединитель поставляется с сигнальными и силовыми контактами под печатный монтаж L = 12.7 мм (только луженые контакты)
5	Соединитель поставляется ТОЛЬКО с лужеными силовыми контактами под печатный монтаж L = 6.35 мм, для контактных схем ТОЛЬКО с контактами # 20, # 16, # 12
1	Соединитель поставляется с установленными сигнальными контактами под скрутку L = 9.52 мм и неустановленными силовыми контактами под обжимку
T	Соединитель поставляется с установленными сигнальными контактами под скрутку L = 12.7 мм и неустановленными силовыми контактами под обжимку
U	Соединитель поставляется только с установленными сигнальными контактами под скрутку L = 6.35 мм
D	Соединитель поставляется только с неустановленными сигнальными контактами под скрутку L = 9.52 мм
C	Соединитель поставляется только с установленными сигнальными контактами под скрутку L = 12.7 мм
W	Соединитель поставляется только с неустановленными сигнальными контактами под скрутку для переднего монтажа(4 витка: 8660–540)



**Индексы комплектования аксиальными контактами # 8, # 5, # 1
(контакты поставляются неустановленными)**

2 буква	
A	Соединитель поставляется с коаксиальными контактами #5 для кабелей RG58 C/U и коаксиальными контактами #1 для кабелей RG165/U и RG225/U (контакты полной комплектации)
B	Соединитель поставляется с коаксиальными контактами #1 для кабелей RG141A/U, RG142 и KX23
C	Соединитель поставляется с коаксиальными контактами #1 для кабелей UT141 и RG400B/U
D	Соединитель поставляется с коаксиальными контактами #5 для кабелей 5021K1011
E	Соединитель поставляется с коаксиальными контактами #1 для кабелей RG393/U
F	Соединитель поставляется с коаксиальными контактами #5 для кабелей 5021K1011 и коаксиальными контактами #1 для кабелей RG393/U
G	Соединитель поставляется с BUS контактами для кабеля F2709/2
H	Соединитель поставляется без коаксиальных контактов и контактами-пробками # 5
I	Соединитель поставляется без коаксиальных контактов и с установленными редуцирующими втулками # 5 и # 12
J	Соединитель поставляется с коаксиальными контактами #5 для кабелей RG316
K	Соединитель поставляется с коаксиальными контактами #5 для кабелей KX23
L	Соединитель поставляется с угловыми (90°) коаксиальными контактами #1 для кабелей UT141 и RG402B/U
M	Соединитель поставляется с защищенными коаксиальными контактами #5 для кабелей RG58 C/U, только для защищенных модификаций
N	Соединитель поставляется без каких-либо аксиальных контактов. Нельзя использовать в обозначениях сочетание «LN». Рекомендуется не ставить буквенные индексы, если нет никаких контактов
Q	Соединитель поставляется с квадраксиальными контактами #8: для розеток, тип FH, контакты ТОЛЬКО для печатного монтажа для розеток, тип FG, контакты под обжимку для вилок, тип MG, контакты под обжимку
S	Соединитель поставляется с коаксиальными контактами TCAS #1
8	Соединитель поставляется для применения с триаксиальными контактами #8 (8599***) для контактной схемы «28» Соединитель поставляется для применения с триаксиальными контактами #8 (8667***) для других контактных схем с применением кабелей, соответствующих MIL-C-17176-00002 Триаксиальные контакты #8 (8667*** и 8667***) поставляются только по отдельному заказу





ВНИМАНИЕ!

Контакты TCAS # 1 применяются только с незащищенными модификациями соединителей (SB612 и SB613)

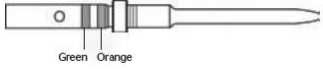
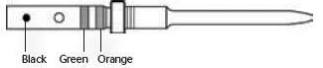
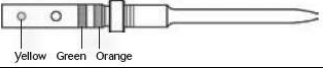
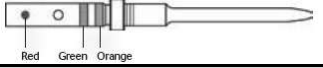

Обозначения контактов

Сигнальные контакты под обжимку

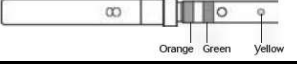





Калибр контакта	Для вилки, задний монтаж		
	Тип контакта	Обозначение контакта	Вид контакта и цветовые коды
# 22 стандартный	штырь	8660-202	
# 22 Алюмель		8660-209	
# 22 Хромель		8660-208	
# 22 Константан		8660-209	
Калибр контакта	Для розетки, задний монтаж		
	Тип контакта	Обозначение контакта	Вид контакта и цветовые коды
# 22 стандартный	гнездо	8660-206	
# 22 Алюмель		8660-211 900	
# 22 Хромель		8660-210 900	
# 22 Константан		8660-2034	

* – избирательное покрытие ASNE0170FA2200

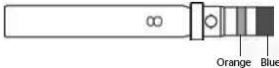
Параметры проводов для обжимных контактов

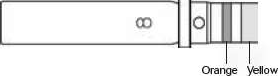
Калибр контакта	Провод		Ø по изоляции, мм	
	сечение, мм ²	AWG	Min	Max
# 22	0.15 – 0.38	26 – 24 – 22	0.70	1.35
# 20	0.21 – 0.60	24 – 22 – 20	1.02	1.80
# 16	0.60 – 1.34	20 – 18 – 16	1.73	2.60
# 16 малая гильза	0.21 – 0.93	24 – 22 – 20 – 18	1.73	2.60
# 12	1.91 – 3.18	14 – 12	2.48	3.40
# 12 малая гильза	0.21 – 0.93	24 – 22 – 20 – 18	2.48	3.40

Силовые контакты под обжимку

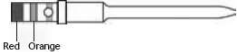
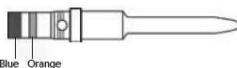
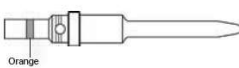
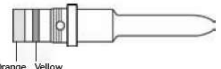
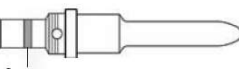
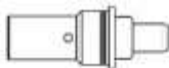
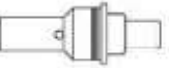
Калибр контакта	Для вилки, задний монтаж		
	Тип контакта	Обозначение контакта	Вид контакта и цветовые коды
# 20	гнездо	8660-248	
# 16		8660-249	
# 16 малая гильза		8660-2575	
# 12		8660-250	
# 12 малая гильза		8660-257 900	
# 8		8665-2017	
# 8 малая гильза		8665-2018	
Калибр контакта		Для розетки, задний монтаж	
	Тип контакта	Обозначение контакта	Вид контакта и цветовые коды
# 20	штырь	8660-230	
# 16		8660-233	
# 16 малая гильза		8660-1048	
# 12		8660-236	
# 12 малая гильза		8660-1049	
# 8		8665-2015	
# 8 малая гильза		8665-2016	



Коаксиальные контакты # 8 под обжимку

Класс	Обозначения		Кабель
	для вилки гнездовой контакт	для розетки штыревой контакт	
не защищенный	8660-6211	8660-6251	RG400/U

Триаксиальные контакты # 8 под обжимку

Класс	Обозначения		Кабель
	для вилки гнездовой контакт	для розетки штыревой контакт	
защищенный	8667-D03-08R-52A/01 с наконечником	8667-D02-08R-52A/01 с наконечником	EN3375-004 MIL-C-17176
не защищенный	8667-D03-08R-02A/01	8667-D02-08R-02A/01	

Коаксиальные контакты # 1 TCAS (только для незащищенных модификаций корпусов)

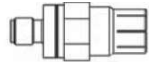
Тип контакта	Обозначение	Вид	Кабель
для вилки гнездовой контакт	8660-D21-100-01A/05		FILOTEX E0406WD FILOTEX 50MFCFB
	8660-6413		GORESW39214
для розетки штыревой контакт	8660-6136		выходящий SMA

Твинаксиальные контакты # 8 под обжимку







Тип контакта	Обозначение	Кабели	Вид
для вилки гнездовой контакт	ETH2-1105A	ABS0386WF24	
	ETH2-1107A	ASNE0272TK22	
	ETH2-1103A	ASNE0272TK24	
	ETH2-1101A	ASNE0807WX26	
для розетки штыревой контакт	ETH2-1104A	ABS0386WF24	
	ETH2-1106A	ASNE0272TK22	
	ETH2-1102A	ASNE0272TK24	
	ETH2-1100A	ASNE0807WX26	

Редуцирующие втулки

Калибр окна/ Калибр контакта	Для розетки		Для вилки	
	Обозначение	Вид	Обозначение	Вид
# 5 / # 12	8660-343		8660-344	
# 8 / # 12	8660-537		8660-536	
# 8 / # 16 (тип 38999)	8660-3134		8660-3133	

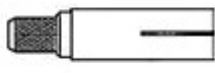
Коаксиальные контакты # 5 под обжимку

Класс	Обозначения		Кабель
	для вилки гнездовой контакт	для розетки штыревой контакт	
защищенный*	8660-2485	8660-2480	RG58C/U RG142B/U RG141A/U NSA935359WB
не защищенный	8660-2285 900	8660-2280	
защищенный*	8660-2486	8660-2481	RG174A/U RG188A/U
не защищенный	8660-2286	8660-2281	
защищенный*	8660-2487	8660-2482	RG233/U RG400BU KX23
не защищенный	8660-2287	8660-2282	
защищенный*	8660-2488	8660-2483	RG178B/U RG196A/U RG316/U KX21A KX22A
не защищенный	8660-2288	8660-2283	
защищенный*	8660-2489	8660-2484	RG180B/U RG195A/U
не защищенный	8660-2289	8660-2284	
защищенный*	8660-2298E	–	5021K1011
не защищенный	8660-2498E	8660-2494	

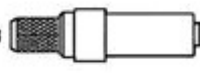
для вилки гнездовой контакт # 5				для розетки штыревой контакт # 5			
							
1	2	3	4	1	2	3	4
1. уплотнение 2. обжимная гильза 3. внутренний контакт 4. основной корпус							

* защищенные контакты # 8, #5, #1 поставляются только с защищенными модификациями соединителей ARINC600: SB601, SB602, SB603, SB631, SB632, SB633



Коаксиальные контакты # 1 под обжимку

Класс	Для вилки гнездовой контакт			кабель
	Корпус контакта	Установочный узел	Коаксиальная сборка	
защищенный	8660-2277	8660-2587 900	8660-2296 900	RG141A/U RG142B/U KX23
не защищенный	8660-2278 900		8660-2261 900	
защищенный	8660-2277	8660-2580 900	8660-2295 900	RG165/U RG214/U RG225/U
не защищенный	8660-2278 900		8660-2260 900	
защищенный	8660-2277	8660-2585 900	8660-2299	RG393/U
не защищенный	8660-2278 900		8660-2263 900	
защищенный	8660-2277	8660-2237 900	8660-2311	Fileca 1703/3 Filotex 50MTKT
не защищенный	8660-2278 900		8660-2259 900	
не защищенный	8660-2278 900	8660-2341 900	8660-2141 900	RG400/BU
Класс	Для розетки штыревой контакт			кабель
	Корпус контакта	Установочный узел	Коаксиальная сборка	
защищенный	8660-2272 900	8660-2581 900	8660-2251 900	RG141A/U RG142B/U KX23
не защищенный	8660-2274 900		8660-2241 900	
защищенный	8660-2272 900	8660-2582 900	8660-2252 900	UT141
не защищенный	8660-2274 900		8660-2242	
защищенный	8660-2272 900	8660-2583 900	8660-2250 900	RG165/U RG214/U RG225/U
не защищенный	8660-2274 900		8660-2240 900	
защищенный	8660-2272 900	8660-2588 900	8660-2254 900	RG393/U
не защищенный	8660-2274 900		8660-2244	
защищенный	8660-2272 900	8660-2236 900	8660-2313 900	Fileca 1703/3 Filotex 50MTKT
не защищенный	8660-2274 900		8660-2314 900	
Компоновка коаксиального контакта # 1				
Корпус контакта		Установочный узел		
Коаксиальная сборка				



Специальные контакты под обжимку для контактной схемы 28

Специальные контакты:
 10 контактов # 22
 10 контактов # 16
 8 контактов # 8

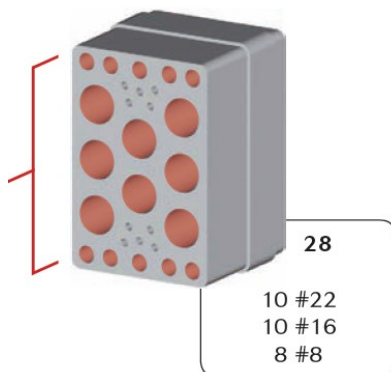

Триаксиальные контакты # 8

Класс	для вилки гнездовой контакт		Кабель
	обозначение	вид	
защищенный	8599-5220 900 с наконечником		M17176-00002
не защищенный	8599-0998		
Класс	для розетки штыревой контакт		
	обозначение	вид	
защищенный	8599-5210 900 с наконечником		
не защищенный	8599-0988		

Силовые контакты # 16 заднего монтажа

Тип контакта	Обозначение контактов без цветового кода	Контакты MIL-DTL-38999	
		обозначение	Вид контакта и цветовые коды
штырь	8599-0704MJ	M39029/58-364	 Yellow Blue Orange
гнездо	8599-0708 900	M39029/56-352	 Red Green Orange

Контакты – пробки # 16 (MIL-DTL-38999) для незащищенной версии

обозначение	цвет
8660-3138 для вилки	голубой
8660-3139 для розетки	



Контакты для печатного монтажа*

Гнездовые сигнальные контакты # 22 для розетки – передний монтаж

Покрытие	Обозначение	L – длина шпильки, мм	Ø шпильки, мм	Вид
ЗОЛОТО	8660-550	3.81	0.60 – 0.67	
	8660-555	6.35		
	8660-560	9.52		
	8660-565 900	12.7		
ОЛОВО	8660-C23-22V-01A/06	3.81		
	8660-C23-22V-02A/06	6.35		
	8660-C23-22V-03A/06	9.52		
	8660-C23-22V-04A/06	12.7		

Штыревые силовые контакты для розетки – передний монтаж

Покрытие	Обозначение	L – длина шпильки, мм	Ø шпильки, мм	Вид
# 20 ЗОЛОТО	8660-420-200-04AMJ	3.81	0.81 – 0.88	
	8660-420-200-01AMJ	6.35		
	8660-420-200-02AMJ	9.52		
	8660-420-200-03AMJ	12.7		
# 20 ОЛОВО	8660-420-200-04A06	3.81		
	8660-420-200-01A06	6.35		
	8660-420-200-02A06	9.52		
	8660-420-200-03A06	12.7		
# 16 ЗОЛОТО	8660-420-160-04AMJ	3.81	1.27 – 1.33	
	8660-420-160-01AMJ	6.35		
	8660-420-160-02AMJ	9.52		
	8660-420-160-03AMJ	12.7		
# 16 ОЛОВО	8660-420-160-04A06	3.81		
	8660-420-160-01A06	6.35		
	8660-420-160-02A06	9.52		
	8660-420-160-03A06	12.7		
# 12 ЗОЛОТО	8660-420-120-04AMJ	3.81	2.05 – 2.11	
	8660-420-120-01AMJ	6.35		
	8660-420-120-02AMJ	9.52		
	8660-420-120-03AMJ	12.7		
# 12 ОЛОВО	8660-420-120-04A06	3.81		
	8660-420-120-01A06	6.35		
	8660-420-120-02A06	9.52		
	8660-420-120-03A06	12.7		

* контакты для печатного монтажа поставляются только с незащищенными модификациями соединителей ARINC600: SB611, SB612, SB613

Штыревые силовые контакты для печатного монтажа для розетки – задний монтаж

Покрытие	Обозначение	L – длина шпильки, мм	Ø шпильки, мм	Вид
# 20 (золото)	8660-543	2.98	0.81 – 0.88	
# 20 (олово)	8660-6148			
# 16 (золото)	8660-546		1.27 – 1.33	
# 16 (олово)	8660-6149			
# 12 (золото)	8660-549		2.05 – 2.11	
# 12 (олово)	8660-6150			

Специальные луженые контакты под печатный монтаж для контактных схем 62Q2 и 121

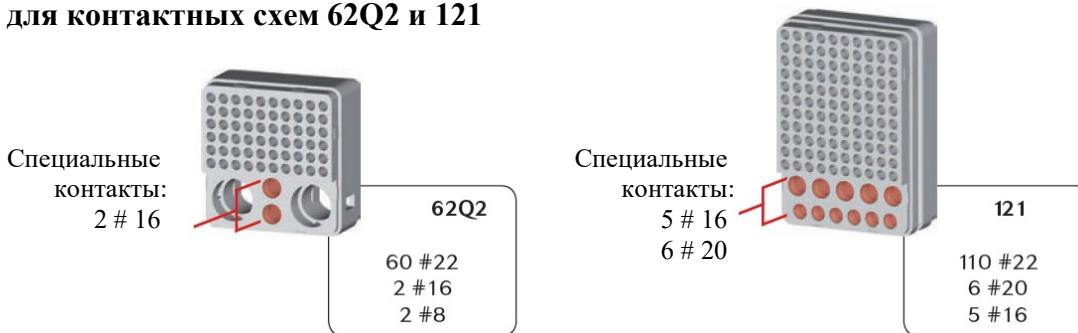

Контакт	Обозначение	L – длина шпильки, мм	Ø шпильки, мм	Вид
# 20	8660-420-200-05A/06	6.35	0.81 – 0.88	
# 16	8660-420-160-05A/06		2.05 – 2.11	

Контакты под скрутку, передний монтаж, золотое покрытие

Обозначение	L – длина шпильки, мм	Ø шпильки, мм	Вид
8660-223	6.35	0.82 – 0.90	
8660-224	9.52		
8660-225	12.7		

Глухие изоляторы (для дополнительного заказа)

Размер корпуса	Окна	Материал	Обозначение
1	A, B	Polyamide*	8660-31A-100-01A/AA
	C	Polyamide*	8660-31A-100-02A/AA
2 и 3	A, B, D, E	Polyamide*	8660-31A-100-01A/AA
		Alodine	8660-34A-200-01A/F3
		Nickel	8660-34A-200-01A/SW
	C, F	Polyamide*	8660-31A-200-02A/AA
		Alodine	8660-34A-200-02A/F3
		Nickel	8660-34A-200-02A/SW

* стандартная модификация



Квадраксиальные контакты # 8 (волновое сопротивление – 100 Ом)

Тип	Обозначение	Модификация	T° Max	Тип монтажа	Вид
штырь	ETH1-1100A	обжимка	125°C	задний	
гнездо	ETH1-1101A				
штырь	ETH1-1110A L = 6.35 мм	печатный монтаж	125°C	передний	
	ETH1-1123A L = 6.35 мм	печатный монтаж, лужение			
защитный наконечник	8660-6053	–	200°C		

Тип	Обозначение SOURIAU	Обозначение ABS
штырь	ETH1-1100A	ABS0973 M08A
гнездо	ETH1-1101A	ABS0974 F08A

Квадраксиальные кабели, рекомендуемые к применению – ABS 1503 KD24 (2 витые пары)

Коаксиальные контакты # 8 под печатный монтаж, штыревые для розетки

Обозначение	L – длина шпильки, мм	Вид
8660-6271	6.35	

Триаксиальные контакты # 8 под печатный монтаж, луженые, штыревые для розетки

Обозначение	L – длина шпильки, мм	Вид
8660-6046	6.35	

Контакты-пробки для защищенной версии (для дополнительного заказа)

Калибр контакта	Обозначение	Цвет
# 22	8660-212	черный
# 20	8522-389А	красный
# 16	8522-390А	синий
# 12	8522-391А	желтый
# 8	8660-3035	красный
# 5	8660-726	белый

направление
установки

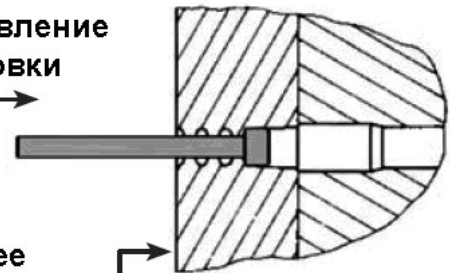

заднее
уплотнение
изолятора

Контакты-заглушки для незащищенной версии (для дополнительного заказа)

Калибр контакта	Обозначение	Цвет
# 22 задний монтаж	8660-500	черный
# 22 передний монтаж	8660-499 МН для розетки	алюминиевый
# 20	8660-501	красный
# 16	8660-502	синий
# 12	8660-503	желтый
# 8	8660-3131А для вилки	красный
	8660-3132 для розетки	
# 8 квадраксиальный передний монтаж	8660-6045 для розетки	металлический
# 8 задний монтаж квадраксиальный	8660-6108 для розетки	
# 5 задний монтаж	8660-505 для вилки	белый
	8660-504 для розетки	
# 5 передний монтаж	8660-942 для розетки	металлический
# 1 для изолятора TCAS	8660-6145А для розетки	белый

задний монтаж

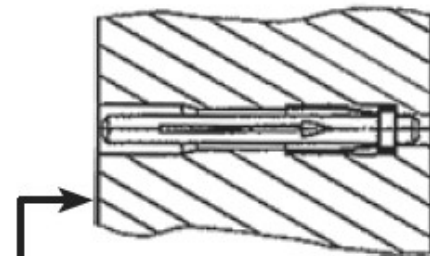

задняя сторона
изолятора

передний монтаж

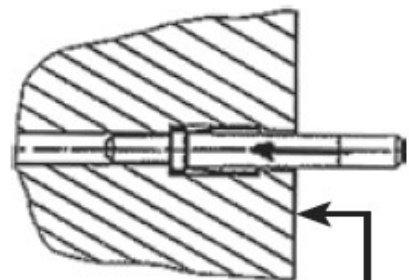

передняя сторона
изолятора



Врубные прямоугольные электрические соединители, серия SB 600. Оптические контакты ELIO®



Характеристики

- Надежность стыковки оптического контакта обеспечивают пружина и направляющая гильза типа ST (диаметр 2.5мм)
- Гермафродитные оптические контакты # 16
- Оптические характеристики обеспечиваются системой антиповорачивания даже при воздействии вибрации
- В защищенной версии применяются специализированные наконечники
- Применяются с одномодовыми и мультиимодовыми оптическими кабелями разной структуры
- Оптические характеристики сохраняются в течение долгого срока службы
- Байонетная система установки контакта

Механические

- Срок службы: 500 циклов
- Воздействие удара: 300 г, 3 мс в соответствии с EN 2591-6402, метод А
- Воздействие вибрации (для соединителей MIL-DTL-38999, серия III):
 - синусоидальная: 5 Гц – 3000 Гц в соответствии с EN2591-6403, метод А
 - случайная в соответствии с EN2591-6403, метод В
- Прочность кабеля на изгиб*: 100 циклов, усилие 40Н в соответствии с EN2591-609
- Прочность кабеля на растяжение*: 111 Н
- Прочность кабеля на скручивание*: 100 циклов, усилие 40 Н в соответствии с EN2591-611

Климатические

- Рабочий диапазон температур*: от - 65°C до +125°C (1000 часов)
- Перепад температур: 10 циклов при -65°C/+150°C (30мин/30мин)
- Утечка по воздуху: Max 16 см³/ч, 2 часа, разность давлений 40кПа
- Влажное тепло при низкой температуре: 5 циклов (48 часов) -65°C/+70°C с установкой при 40°C и влажности 95% в соответствии с EN2591-6303, метод А

Оптические

- Мультиимодовые контакты – вносимые потери (IL):
 - 0,1 дБ типовые
 - <0,3 дБ (более 95% образцов) в соответствии с EN2591-601

- <0.7dB максимум (на 100% образцов после испытаний)

- Мультиимодовые контакты – возвратные потери (RL): > 21 дБ до и после испытаний в соответствии с EN2591-605
- Одномодовые контакты – вносимые потери (IL):
 - 0,3 дБ типовые
 - <0,5 дБ (более 95% образцов) в соответствии с EN2591-601
 - <0.9dB максимум (на 100% образцов после испытаний)
- Одномодовые контакты – возвратные потери (RL): > 55 дБ типовые и > 50 дБ минимальные

Стойкость к агрессивным жидкостям в соответствии с MIL-DTL-38999/EN3645

- топливо – JP5
- минеральная тормозная жидкость – MIL-PRF-5606 (NATO H-515)
- синтетическая тормозная жидкость – AS1241 (скидрол 500B4, LD4)
- минеральное масло – MIL-PRF-7870 (NATO O-142)
- синтетическое масло: MIL-PRF-23699 (NATO O-156), MIL-PRF-7808 (NATO O-148)
- очиститель стекол – MIL-PRF-87937 разведенный, пропанол, спиртосодержащий, азеотроп R113 + метанол
- антиобледенители – AMS 1424 (NATO S-742)
- пламегасящие жидкости (хлороброметан)
- хладагенты (куланол)

* Инструкции по применению мультиимодового кабеля EN4641–100

- «Technical Bulletin N°204 – ELIO® assembly wiring instructions»
- «Technical Bulletin N°170 – Fiber optics installation and maintenance procedure»

ВНИМАНИЕ! Оптические контакты поставляются по отдельному заказу

Информация для заказа оптических гермафродитных контактов ELIO®

Базовая серия	ELIO	09N	G	L	A
Наружный диаметр кабеля:					
09N – 0.9 мм или кабель 1.9 мм с наружной оплеткой, не влагозащищенный					
18N – для 1.5 мм – 1.9 мм, не влагозащищенный					
18W – для 1.8 ± 0.1 мм, влагозащищенный					
20N – для 1.7 мм – 2.1 мм, не влагозащищенный					
20W – 2.0 ± 0.1 мм, влагозащищенный					
Тип оптоволокна:					
G – мультимодовое волокно					
E – одномодовое волокно					
Защитные наконечники:					
L – длинный					
S – короткий					
N – не применяется (только для не защищенной модификации)					
Индекс специализированной модификации					

Внешний вид контактов ELIO®

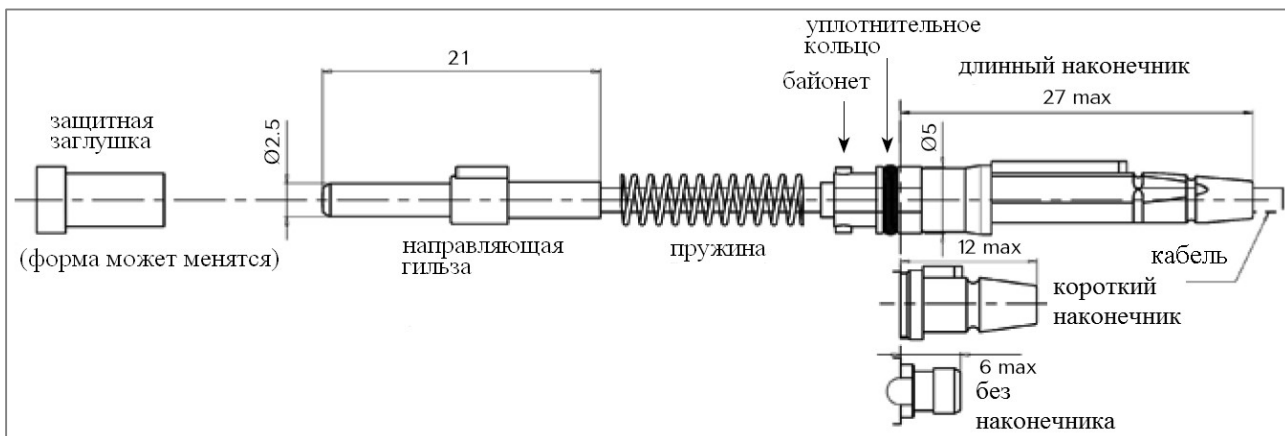

Инструменты для установки и извлечения контактов ELIO® и ELIOBEAM®.

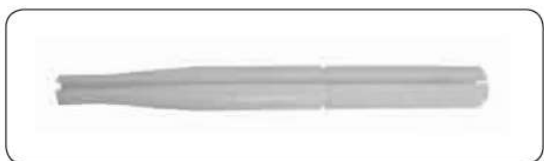

80WV0059A



80WV0060A



Врубные прямоугольные электрические соединители, серия SB 600 Линзовые контакты ELIOBEAM®



EN4531 Style

ABS1379 Style

- Линзовые оптические контакты # 16
- Оптические характеристики обеспечиваются системой антипроворачивания даже при воздействии вибрации
- В защищенной версии применяются специализированные наконечники
- Применяются с оптическими мультимодовыми кабелями разной структуры
- Оптические характеристики сохраняются в течение долгого срока службы
- Байонетная система установки контакта

Характеристики

Механические

- Срок службы: 500 циклов
- Воздействие удара: 300 г, 3 мс в соответствии с EN 2591-6402, метод А
- Воздействие вибрации (для соединителей MIL-DTL-38999, серия III):
 - синусоидальная: 5 Гц – 3000 Гц в соответствии с EN2591-6403, метод А
 - случайная в соответствии с EN2591-6403, метод В
- Прочность кабеля на изгиб*: 100 циклов, усилие 40Н в соответствии с EN2591-609
- Прочность кабеля на растяжение*: 111 Н
- Прочность кабеля на скручивание*: 100 циклов, усилие 40 Н в соответствии с EN2591-611

Климатические

- Рабочий диапазон температур: от - 65°C до +125°C (1000 часов)
- Перепад температур: 10 циклов от - 65°C до +150°C (30мин/30мин)
- Утечка по воздуху: Max 16 см³/ч, 2 часа, разность давлений 40кПа
- Влажное тепло при низкой температуре: 5 циклов (48 часов) -65°C/+70°C с установкой при 40°C и влажности 95% в соответствии с EN2591-6303, метод А

Оптические

- Мультимодовые контакты – вносимые потери (IL):
 - 0,1 дБ типовые
 - <0,5 дБ (более 95% образцов) в соответствии с EN2591-601
- Мультимодовые контакты – возвратные потери (RL): > 16 дБ до и после испытаний в соответствии с EN2591-605

Стойкость к агрессивным жидкостям в соответствии с MIL-DTL-38999/EN3645

- топливо – JP5
- минеральная тормозная жидкость – MIL-PRF-5606 (NATO H-515)
- синтетическая тормозная жидкость – AS1241 (скидрол 500B4, LD4)
- минеральное масло – MIL-PRF-7870 (NATO O-142)
- синтетическое масло: MIL-PRF-23699 (NATO O-156), MIL-PRF-7808 (NATO O-148)
- очиститель стекол: MIL-PRF-87937 разведенный, пропанол, спиртосодержащий, азеотроп R113 + метанол
- антиобледенители – AMS 1424 (NATO S-742)
- пламегасящие жидкости (хлороброметан)
- хладагенты (куланол)

* Инструкции по применению мультимодового кабеля EN4641-100

- «Technical Bulletin N°204 - ELIO® assembly wiring instructions»
- «Technical Bulletin N°170 - Fiber optics installation and maintenance procedure»

Информация для заказа линзовых гермафродитных контактов ELIOBEAM®

Базовая серия	EOB1	09N	G	L	A
Наружный диаметр кабеля:					
09N – 0.9 мм или кабель 1.9 мм с наружной оплеткой, не влагозащищенный					
18N – для 1.5 мм – 1.9 мм, не влагозащищенный					
18W – для 1.8 ± 0.1 мм, влагозащищенный					
20N – для 1.7 мм – 2.1 мм, не влагозащищенный					
20W – 2.0 ± 0.1 мм, влагозащищенный					
Тип оптоволокна:					
G – мультимодовое волокно					
Защитные наконечники:					
L – длинный					
S – короткий					
N – не применяется (только для не защищенной модификации)					
Индекс специализированной модификации					

Внешний вид контактов ELIOBEAM®

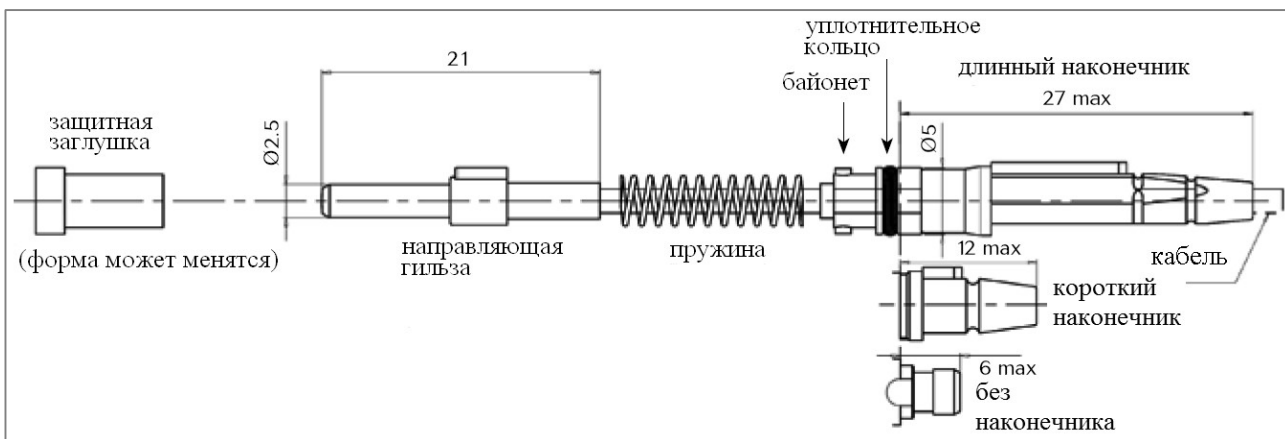

Инструменты для установки и извлечения контактов ELIO® и ELIOBEAM®.

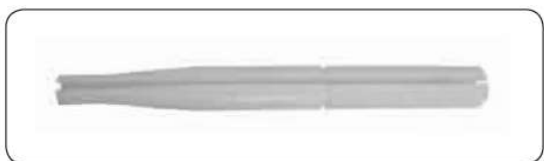

80WV0059A



80WV0060A



Врубные прямоугольные электрические соединители, серия SB 600. Адаптеры ELIO® AQ

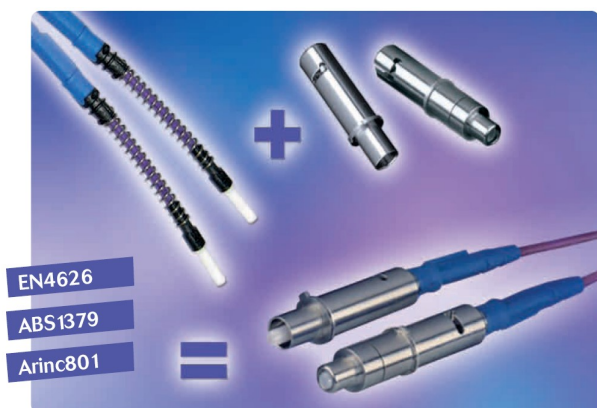

- Адаптеры ELIO® AQ применяются с контактами ELIO® и ELIOBEAM® для установки в окна изоляторов # 8, что значительно увеличивает число контактных схем с применением оптических контактов ELIO® и ELIOBEAM®
- Расширяются возможности применения комбинированных контактных схем (оптические + электрические)
- Рабочий диапазон температур: от -65°C до +125°C (ограничивается характеристиками кабеля)
- 100% обеспечение оптических характеристик
- Инструкция по применению «Technical Bulletin N°160 Mounting Instructions ELIO® AQ adaptor»

Информация для заказа

Тип контакта	Обозначение	Вид	Применяемость
для штыревого изолятора	ELIO-AQ0P *		ARINC600 (задний монтаж)
	ELIO-AQ1P		ARINC600 (передний монтаж)
для гнездового изолятора	ELIO-AQ0S (для MM волокна) ELIO-AQ0S674 (для OM волокна)		ARINC600 (задний монтаж)

* адаптеры поставляются с защитными наконечниками

MM – мультимодовое волокно

OM – одномодовое волокно

Пробки для соединителей ARINC 600 для окон изолятора # 8

Вместо штырей – ELIO A 001

Вместо гнезд – ELIO A 002

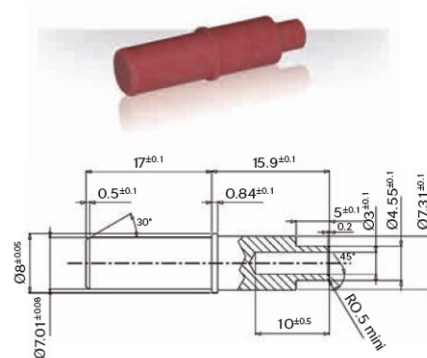
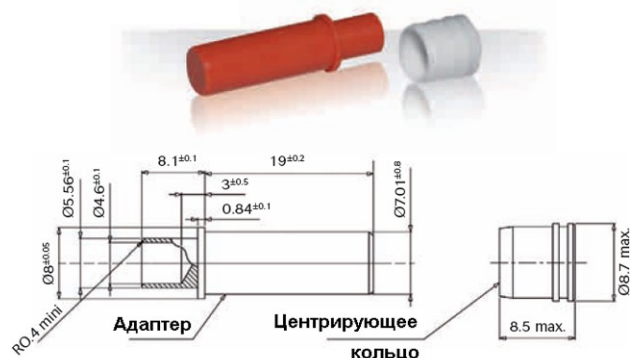

ВНИМАНИЕ! Адаптеры поставляются по отдельному заказу



Контактные схемы соединителей стандарта ARINC600, размер корпуса 2 и 3, для применения с контактами ELIO®, ELIOBEAM® и с применением адаптеров ELIO® AQ

**окна изоляторов
A, B, D & E**

Q11*

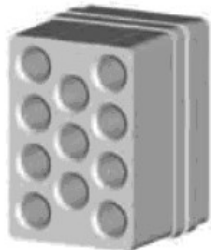

11 #8

118Q2



118 #22
2 #8

C12Q6*

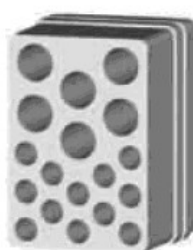

12 #12
6 #8

22

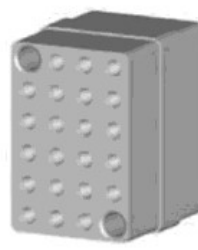

22 optical
ways

**окна изоляторов
C & F**

Q6*

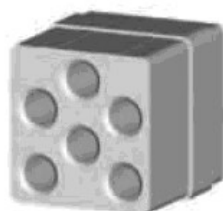

6 #8

68Q2



68 #22
2 #8

11Q2



4 #20, 3 #16
4 #12, 2 #8

62Q2



60 #22
2 #16, 2 #8

20Q4

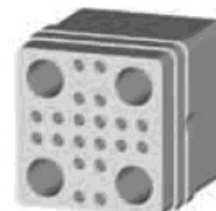

20 #20
4 #8

* - металлизированные изоляторы с заземлением



Размеры

Вилка ARINC600

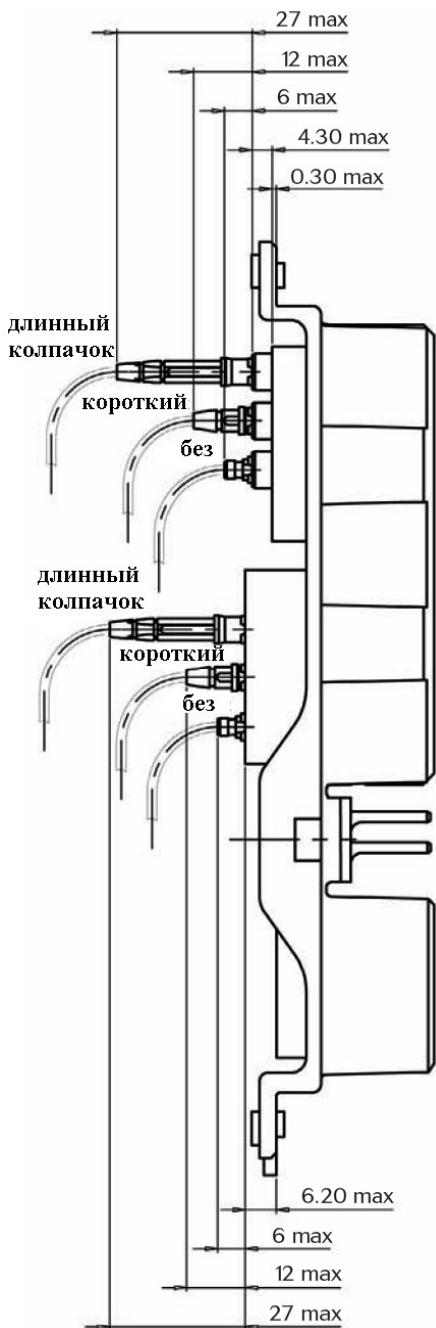

Изоляторы с контактами ELIO® и адаптерами ELIO®AQ

Изоляторы с контактами ELIO®

Розетка ARINC600

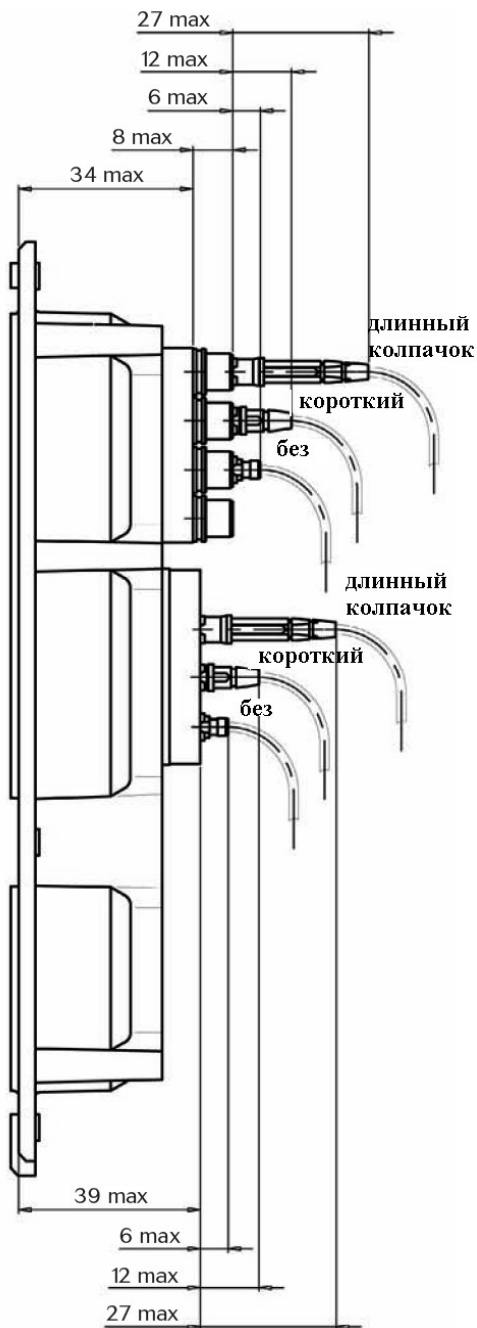

Врубные прямоугольные электрические соединители, серия SB 600. Оптические кабельные сборки



Компания SOURIAU обеспечивает производство кабельных сборок на основе следующих оптоволоконных систем:

- контакты ELIO®;
- контакты ELIOBEAM®;
- контакты ARINC801;
- соединители ST;
- соединители LC;
- соединители FC;
- соединители SC;

Компания SOURIAU готова рассмотреть иные специализированные заказы

Информация для заказа

Базовая серия	HA02	XXXX	XXX	M	A
XXXX – индекс комбинации кабельной сборки, см. таблицы I и II					
XXX – длина кабельной сборки (по возможности – в метрах)					
Пример:					
– для 3 метров применяется индекс 003 (M), НЕЛЬЗЯ СТАВИТЬ 300 (CM)					
– для 3.5 метров применяется индекс 350 (CM)					
Единица измерения длины:					
M – метры					
CM – сантиметры					
Обязательный индекс модификации					



Погрешности длины кабельных сборок

длина сборки	погрешность	длина сборки	погрешность
0,3 – 1 м	0 / + 5 см	1 – 4 м	0 / + 10 см
длина сборки	погрешность	длина сборки	погрешность
4 – 15 м	0 / + 20 см	> 15 м	0 / + 30 см

ВНИМАНИЕ!

Рекомендуется покупать готовые оптические кабельные сборки на базе линзовых гермафродитных контактов ELIOBEAM®



Рекомендуемые к применению оптические кабели компании SOURIAU

Применяемость	Стандарт	Код кабеля	Тип волокна	Диаметр кабеля	Диапазон температур, °С	Прочность на растяжение, Н	Кол-во жил	Полоса пропускания, МГц	Затухание (дБ/км)*	Радиус изгиба кабеля, мм	Вес (кг/км)	структура
Авиация	ABS0963-003LF, EN4641-102	FCABLE11	62.5/125	1.8	-55°C – +125°C	250	1	400/1000	4.0/2.0	20	4	плотная оплетка
	ARINC802	FCABLE21	62.5/125	1.8	-55°C – +100°C	300	1	200/500	3.0/0.8	9	4.6	свободная оплетка
	EN4641-101	FCABLE41	62.5/125	0.9	-55°C – +125°C	20	1	400/1000	4.0/2.0	10	1	–
	–	FCABLE33	9/125	1.8	-55°C – +125°C	250	1	без ограничений	0.5/0.5	20	2.2	плотная оплетка
	–	FCABLE51	62.5/125	0.9	-40°C – +85°C	100	1	400/1000	8.0/4.0	10	1	–
	EN4641-301	FCABLE22	50/125	1.8	-65°C – +135°C	200	1	400/1000	2.5/1.0	20	4	плотная оплетка
Жесткие условия	–	FCABLE61	62.5/125	1.8	-40°C – +85°C	130	1	200/500	3.5/1.5	25	2.2	свободная оплетка
	–	FCABLE42	50/125	1.8	-40°C – +85°C	130	1	1500/500	3.0/1.0	25	2.2	свободная оплетка
	–	FCABLE43	9/125	1.8	-40°C – +85°C	130	1	без ограничений	0.5/0.5	25	2.2	свободная оплетка
	–	FCABLE13	9/125	0.9	-40°C – +85°C	10	1	без ограничений	0.6/0.6	15	0.4	–
	–	FCABLE31	62.5/125	1.6	-20°C – +70°C	200	1	200/500	3.5/1.0	30	4	свободная оплетка
	–	FCABLE12	50/125	1.8	-10°C – +70°C	200	1	1500/500	2.8/0.8	20	4	свободная оплетка
	–	FCABLE32	50/125	5.5	-40°C – +85°C	1800	4	500/500	2.8/0.8	55	21	плотная оплетка
	–	FCABLE23	9/125	5	-40°C – +85°C	2000	4	без ограничений	0.6/0.6	50	28	плотная оплетка

* – первое значение – при 850 нм (мультимодовый кабель), второе значение – при 1300 нм (мультимодовый кабель), 1300 нм и 1550 нм (одномодовый кабель)



Мультимодовые кабельные сборки

Кабельные сборки на базе оптических гермафродитных контактов ELIO®, ARINC801 и мультимодовых оптических кабелей

Таблицы для определения 4-х значного индекса комбинации **мультимодовой** кабельной сборки при оформлении заказа, в соответствии с типами оптических кабелей, рекомендуемых к применению компанией SOURIAU

Для применения с кабелем FCABLE11

Контакт 2 / Контакт 1	ST	SC	ARINC801 1.25 мм	LC Simplex	ELIO18WGSA	ELIO18WGLA	ELIO18NGSA	ELIO18NGNA	ELIO18NGLA
ELIO18NGLA	0350	0349	0533	0348	0183	0114	0347	0186	0346
ELIO18NGNA	0206	0215	0534	0211	0195	0190	0221	0220	
ELIO18NGSA	0207	0216	0535	0212	0196	0191	0222		
ELIO18WGLA	0107	0110	0251	0109	0188	0111			
ELIO18WGSA	0192	0194	0254	0193	0116				
LC Simplex	0203	0209	0536	0208					
ARINC801	0538	0537	0263						
SC	0204	0213							
ST	0124								

Для применения с кабелем FCABLE12

Контакт 2 / Контакт 1	ST	SC	LC Simplex	FC	ELIO18WGLA
ELIO18WGLA	0267		0284	0285	0260
ELIO18WGSA	0270	0269	0300	0301	
ELIO18NGNA			0310		
ST	0286				

Полировка PC (Physical Contact) изначально предусматривала только плоский вариант, но опыт эксплуатации показал, что абсолютно плоский торец световода не может исключить образование воздушных зазоров между торцами контактов. Поэтому торцы световодов приобрели закругление (сферическую поверхность). Такими закруглениями сейчас обладают соединители типов ST, SC, FC и некоторые другие, менее распространенные. В этот класс попадают все заделанные и заполированные вручную современные контакты, изготовленные по клеевой технологии. Они пригодны для большинства систем передачи данных, в которых речь идет о небольших расстояниях и не слишком требовательных приложениях. В первую очередь это небольшие сети.



Мультимодовые кабельные сборки

Для применения с кабелем FCABLE21

Контакт 2 / Контакт 1	ST	SC	FC	ARINC801 1.25 мм	LC Simplex	ELIO18WGSA	ELIO18WGLA	ELIO18NGSA	ELIO18NGNA	ELIO18NGLA
ELIO18NGLA	0696	0706	0715	0723	0730	0736	0741	0745	0748	0750
ELIO18NGNA	0697	0707	0716	0724	0731	0737	0742	0746	0749	
ELIO18NGSA	0698	0708	0717	0725	0732	0738	0743	0747		
ELIO18WGLA	0699	0709	0718	0726	0733	0739	0744			
ELIO18WGSA	0700	0710	0719	0727	0734	0740				
LC Simplex	0701	0711	0720	0728	0735					
ARINC801	0702	0712	0721	0729						
FC	0703	0713	0722							
SC	0704	0714								
ST	0705									

Для применения с кабелем FCABLE22

Контакт 2 / Контакт 1	ST	SC	FC	ARINC801 1.25 мм	LC Simplex	ELIO18WGSA	ELIO18WGLA	ELIO18NGSA	ELIO18NGNA	ELIO18NGLA
ELIO18NGLA	0582	0591	0599	0606	0612	0617	0621	0624	0626	0627
ELIO18NGNA	0581	0590	0598	0605	0611	0616	0620	0623	0625	
ELIO18NGSA	0580	0589	0597	0604	0610	0615	0619	0622		
ELIO18WGLA	0579	0588	0596	0603	0609	0614	0618			
ELIO18WGSA	0578	0587	0595	0602	0608	0613				
LC Simplex	0577	0586	0594	0601	0607					
ARINC801	0576	0585	0593	0600						
FC	0575	0584	0592							
SC	0574	0583								
ST	0570									



Мультимодовые кабельные сборки

Для применения с кабелем FCABLE31

Контакт 2 Контакт 1	ST	SC	ARINC801 1.25 мм	LC Simplex	FC	ELIO18NGSA	ELIO18NGNA	ELIO18NGLA
ELIO18NGLA	0345	0344	0641	0343	0342	0341	0153	0340
ELIO18NGNA	0166	0175	0640	0171	0178	0181	0180	
ELIO18NGSA	0167	0176	0639	0172	0179	0182		
FC	0165	0174	0636	0170	0177			
LC Simplex	0163	0169	0635	0168				
ARINC801	0686	0685	0634					
SC	0164	0173						
ST	0162							

Для применения с кабелем FCABLE41

Контакт 2 Контакт 1	ST	SC	ARINC801 1.25 мм	LC Simplex	FC	ELIO09NGSA	ELIO09NGNA	ELIO09NGLA
ELIO09NGLA	0226	0227	0647	0103	0228	0229	0230	0126
ELIO09NGNA	0529	0239	0646	0235	0242	0244	0245	
ELIO09NGSA	0530	0238	0645	0234	0241	0243		
FC	0240	0237	0644	0233	0687			
LC Simplex	0531	0232	0643	0231				
ARINC801	0689	0688	0642					
SC	0532	0236						
ST	0253							



Мультимодовые кабельные сборки

Для применения с кабелем FCABLE42

Контакт 2 \ Контакт 1	ST	SC	ARINC801 1.25 мм	LC Simplex	FC	ELIO18WGSA	ELIO18WGLA	ELIO18NGSA	ELIO18NGNA	ELIO18NGLA
ELIO18NGLA	0491	0490	0663	0489	0488	0487	0486	0485	0484	0475
ELIO18NGNA	0498	0497	0662	0496	0495	0494	0493	0492	0476	
ELIO18NGSA	0504	0503	0661	0502	0501	0500	0499	0477		
ELIO18WGLA	0508	0507	0660	0113	0506	0505	0478			
ELIO18WGSA	0512	0511	0659	0510	0509	0479				
FC	0515	0514	0658	0513	0480					
LC Simplex	0517	0516	0657	0481						
ARINC801	0693	0692	0656							
SC	0518	0482								
ST	0483									

Для применения с кабелем FCABLE61

Контакт 2 \ Контакт 1	ST	SC	ARINC801 1.25 мм	LC Simplex	FC	ELIO18WGSA	ELIO18WGLA	ELIO18NGSA	ELIO18NGNA	ELIO18NGLA
ELIO18NGLA	0384	0383	0655	0382	0381	0404	0401	0398	0397	0372
ELIO18NGNA	0522	0521	0654	0520	0519	0405	0402	0399	0373	
ELIO18NGSA	0388	0387	0653	0386	0385	0406	0403	0374		
ELIO18WGLA	0392	0391	0652	0390	0389	0407	0375			
ELIO18WGSA	0396	0395	0651	0394	0393	0376				
FC	0525	0524	0650	0523	0377					
LC Simplex	0527	0526	0649	0378						
ARINC801	0691	0690	0648							
SC	0528	0379								
ST	0380									

По другим типам кабельных сборок требуется обязательная консультация



Мультимодовые кабельные сборки

Кабельные сборки на базе оптических гермафродитных контактов ELIOBEAM[®], ELIO[®], ARINC801 и мультимодовых оптических кабелей

Таблицы для определения 4-х значного индекса комбинации мультимодовой кабельной сборки при оформлении заказа, в соответствии с типами оптических кабелей, рекомендуемых к применению компанией SOURIAU

Контакт 2 / Контакт 1	Линзовые контакты				
	EOB118WGLA				EOB109NGLA
Типы применяемых мультимодовых оптических кабелей					
	FCABLE11	FCABLE22	FCABLE42	FCABLE61	FCABLE41
ELIO18NGLA	3060	3071	3091	3102	
ELIO18NGNA	3061	3072	3092	3103	
ELIO18NGSA	3062	3073	3093	3104	
ELIO18WGLA	3063	3074	3094	3105	
ELIO18WGSA	3064	3075	3095	3106	
LC Simplex	3065	3076	3096	3107	3086
ARC1G18TA	3066	3077	3097	3108	
ARC1G18LA			3098	3109	
ARC1G09TA					3087
FC/PC	3067	3078			3085
SC	3068	3079	3099	3110	3088
ST	3069		3100	3111	3089
ST2		3080			
EOB118WGLA	3070	3081	3101	3112	
ELIO09NGLA					3082
ELIO09NGNA					3083
ELIO09NGSA					3084
EOB109NGLA					3090

ВНИМАНИЕ! По другим модификациям кабельных сборок на базе линзовых гермафродитных контактов ELIOBEAM[®] требуется консультация у производителя



Одномодовые кабельные сборки

Кабельные сборки на базе оптических гермафродитных контактов ELIO®, ARINC801 и одномодовых оптических кабелей

Таблицы для определения 4-х значного индекса комбинации **одномодовой** кабельной сборки при оформлении заказа, в соответствии с типами оптических кабелей, рекомендуемых к применению компанией SOURIAU.

Для применения с кабелем FCABLE13

Контакт 2 \ Контакт 1	ST	SC	ARINC801 1.25 MM	LC Simplex	FC	ELIO09NESA	ELIO09NENA	ELIO09NELA
ELIO09NELA	0561	0560	0633	0559	0558	0675	0674	0551
ELIO09NENA	0564	0563	0632	0550	0562	0676	0552	
ELIO09NESA	0568	0567	0631	0566	0565	0553		
FC	0679	0678	0630	0677	0554			
LC Simplex	0681	0680	0629	0555				
ARINC801	0683	0682	0628					
SC	0684	0556						
ST	0557							

Для применения с кабелем FCABLE33

Контакт 2 \ Контакт 1	ST	SC/UPC	SC/APC	ARINC801 1.25 MM	LC Simplex/UPC	LC Simplex/APC	FC/UPC	FC/APC	ELIO18WESA	ELIO18WELA	ELIO18NESA	ELIO18NENA	ELIO18NELA
ELIO18NELA	0763	0762	0761	0760	0759	0758	0757	0756	0755	0754	0753	0752	0751
ELIO18NENA	0775	0774	0773	0772	0771	0770	0769	0768	0767	0766	0765	0764	
ELIO18NESA	0786	0785	0784	0783	0782	0781	0780	0779	0778	0777	0776		
ELIO18WELA	0796	0795	0794	0793	0792	0791	0790	0789	0788	0787			
ELIO18WESA	0805	0804	0803	0802	0801	0800	0799	0798	0797				
FC/APC			0811	0810		0808		0806					
FC/UPC	0820	0819		0817	0816		0814						
LC Simplex/APC			0824	0823		0821							
LC Simplex/UPC	0831	0830		0828	0827								
ARINC801	0835	0834	0833	0832									
SC/APC			0836										
SC/UPC	0840	0839											
ST	0841												

Одномодовые кабельные сборки

Для применения с кабелем FCABLE43

Контакт 2 \ Контакт 1	ST	SC/UPC	SC/APC	ARINC801 1.25 MM	LC Simplex/UPC	LC Simplex/APC	FC/UPC	FC/APC	ELIO18WESA	ELIO18WELA	ELIO18NESA	ELIO18NENA	ELIO18NELA
ELIO18NELA	0464	0457	0449	0673	0443	0437	0433	0429	0425	0422	0420	0419	0409
ELIO18NENA	0465	0458	0450	0672	0444	0438	0434	0430	0426	0423	0421	0410	
ELIO18NESA	0466	0459	0451	0671	0445	0439	0435	0431	0427	0424	0411		
ELIO18WELA	0467	0460	0452	0670	0353	0440	0408	0432	0428	0356			
ELIO18WESA	0468	0461	0453	0669	0446	0441	0436	0367	0366				
FC/APC			0454	0668		0442		0412					
FC/UPC	0470	0462		0667	0447		0413						
LC Simplex/APC			0455	0666		0414							
LC Simplex/UPC	0472	0463		0665	0415								
ARINC801	0695	0694	0456	0664									
SC/APC			0416										
SC/UPC	0474	0417											
ST	0418												

Для применения с кабелем FCABLE51

Контакт 2 \ Контакт 1	ST	SC	ARINC801 1.25 MM	LC Simplex	FC	ELIO09NESA	ELIO09NENA	ELIO09NELA
ELIO09NELA	0842	0850	0857	0863	0868	0872	0875	0877
ELIO09NENA	0843	0851	0858	0864	0869	0873	0876	
ELIO09NESA	0844	0852	0859	0865	0870	0874		
FC	0845	0853	0860	0866	0871			
LC Simplex	0846	0854	0861	0867				
ARINC801	0847	0855	0862					
SC	0848	0856						
ST	0849							

По другим типам кабельных сборок требуется обязательная консультация



Оптоволоконные Технологии ELIO®

Полировка APC (Angled Physical Contact) отличается тем, что торец световода заполирован под углом 8 градусов, что позволяет добиться существенного улучшения результатов. При наличии полировки APC используется угловой (наклонный) физический контакт.



За счет этого угла практически весь отраженный (нежелательный) сигнал покидает пределы световода. Применение полировки APC, на сегодняшний день обеспечивает самые лучшие результаты – отражательная способность может составить и - 60 дБ, и -65 дБ. Так как отражается меньше одной десятичной доли сигнала, то полировку APC, как правило, используют для реализации самых требовательных приложений, например при передаче видео, в магистральных провайдерских линиях связи и т.п. Изготовить самостоятельно (вручную) патчкорд, удовлетворяющий требованиям к полировке APC, практически невозможно, поэтому они имеют заводскую сборку.

Вариант полировки UPC (Ultra Physical Contact), в котором используется не полировка под углом, а обычная прямая полировка, но с применением определенных машинных технологий, в том числе с учетом радиуса закругления наконечника.



Этот вариант полировки позволяет добиться отражательной способности на уровне -50 дБ, что несколько хуже, чем у полировки APC, но лучше, чем у остальных вариантов полировки (это важно для одномодовых оптических волокон). Вариант полировки UPC используется в высокоскоростном активном оптическом оборудовании. Этот тип часто встречается в составе покупных оптических патчкордов или пигтейлов.

Полировка	Вносимое затухание, дБ	Обратное отражение, дБ
Ultra PC	0,2	от -45 до -50
Angled PC	0,3	от -60 до -65

ВНИМАНИЕ! Типы полировки APC и UPC несовместимы. Если контакт с полировкой UPC подключить к контакту с полировкой APC (и наоборот), то у них обоих будет повреждена полированная поверхность.

Установочные размеры

Размеры. Корпус 1

Вилка

Установочная панель

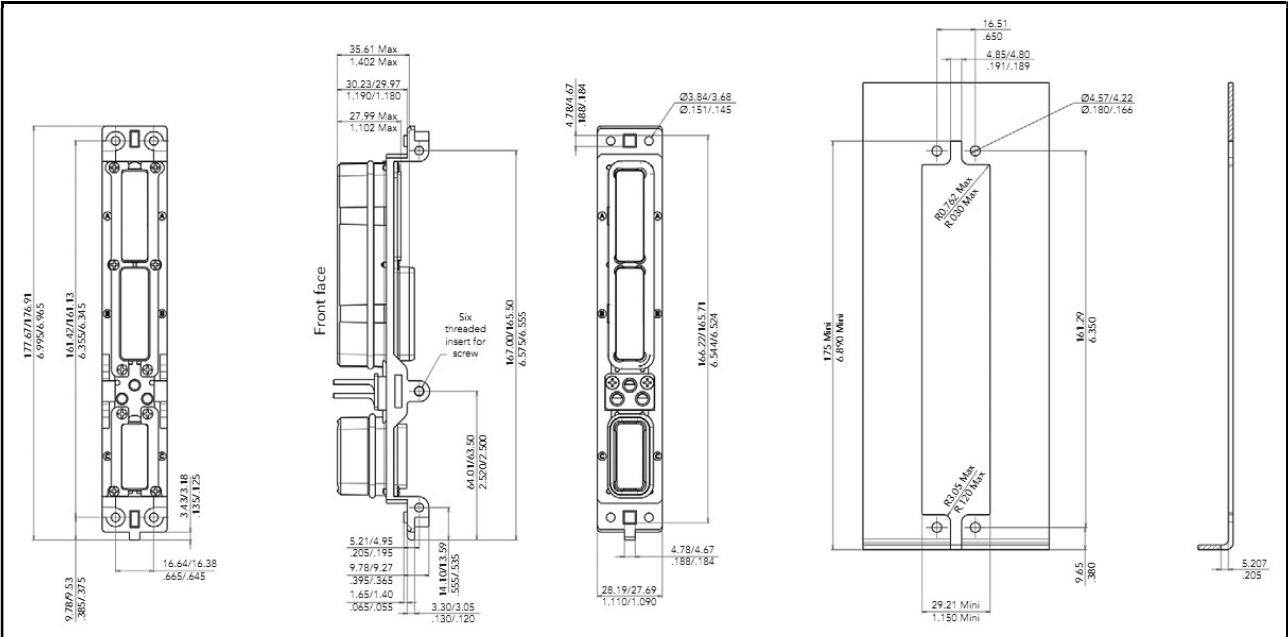

Приборная розетка

Установочная панель

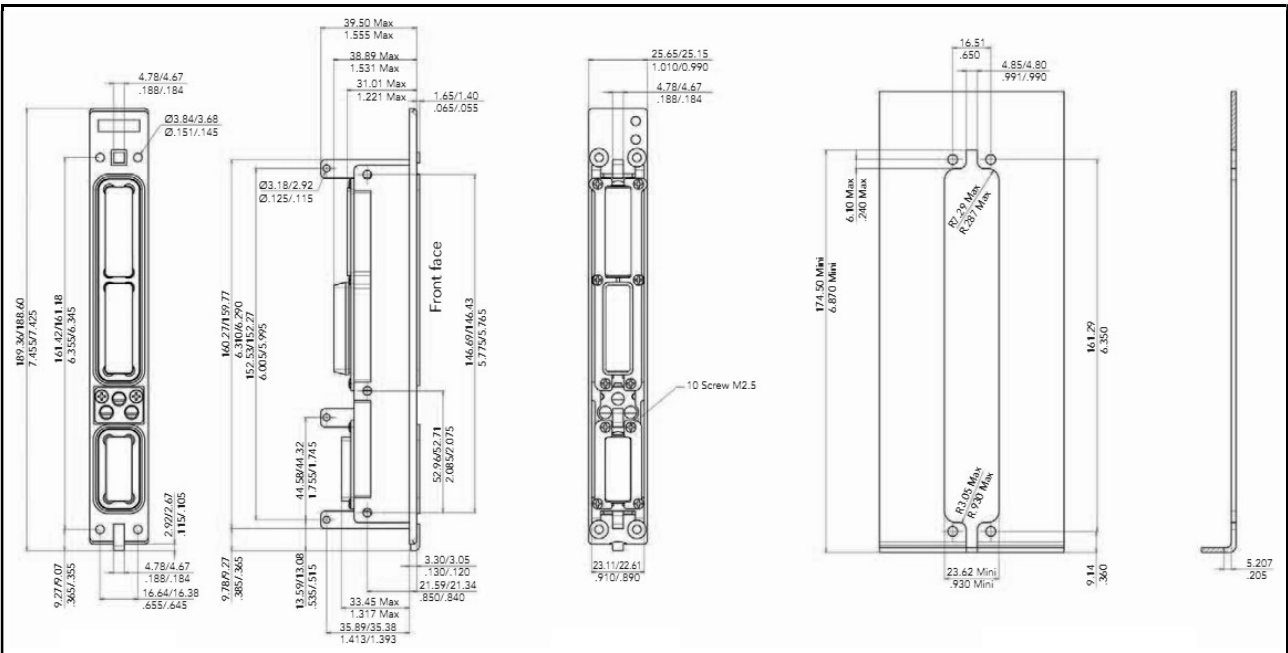



Размеры. Корпус 2

Вилка

Установочная панель

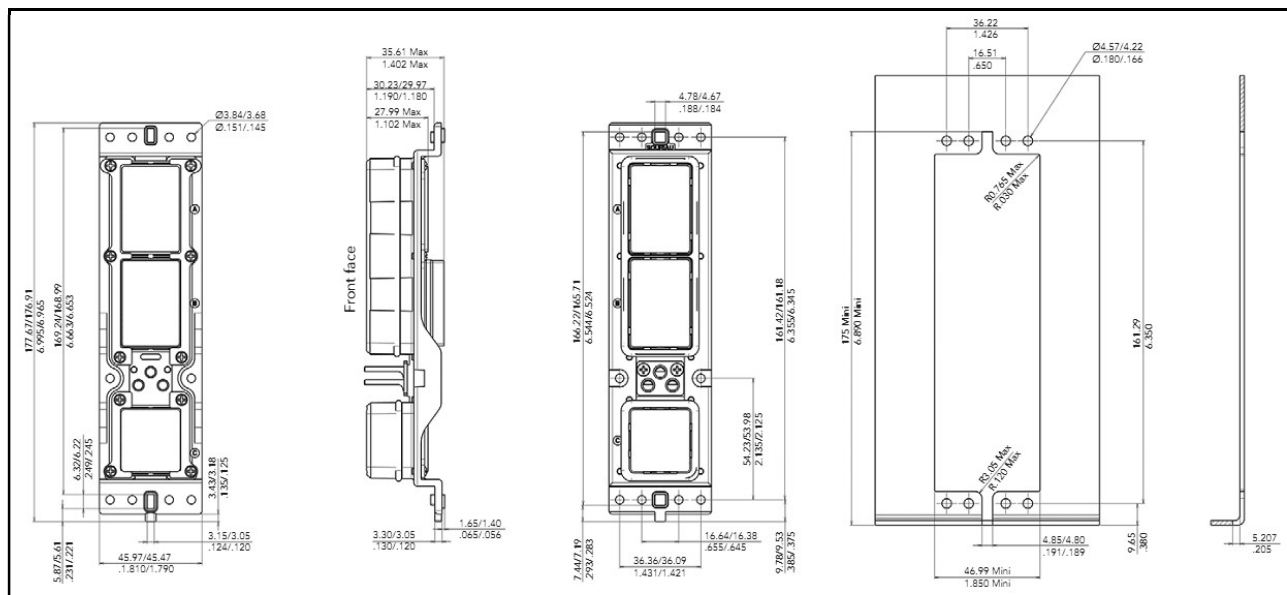

Приборная розетка

Установочная панель

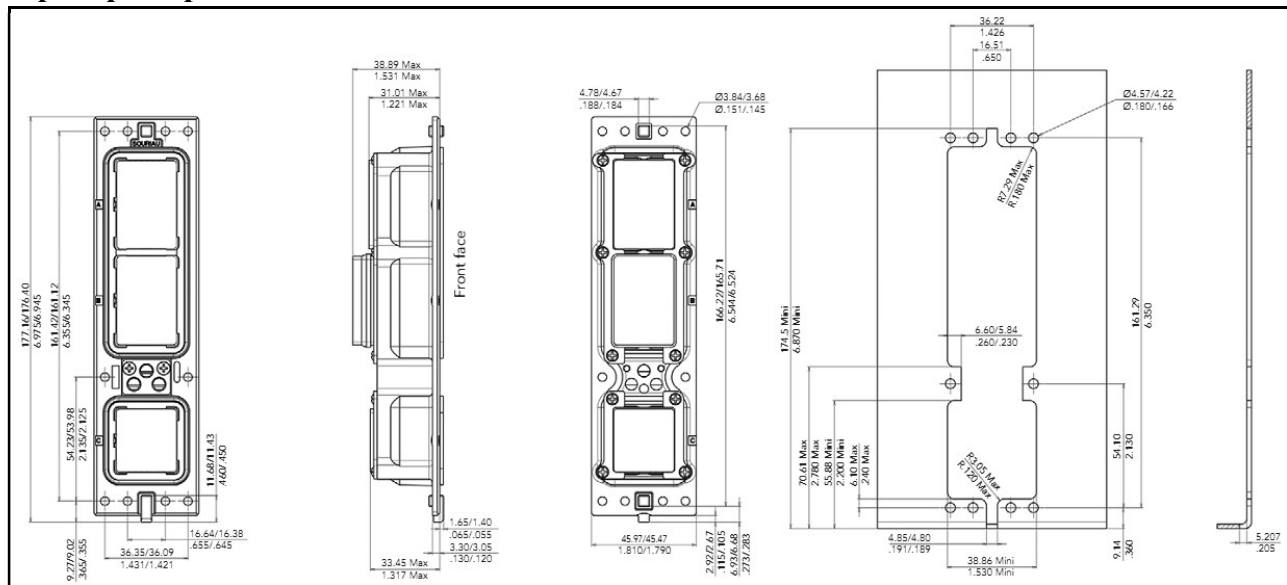



Размеры. Корпус 3

Вилка

Установочная панель

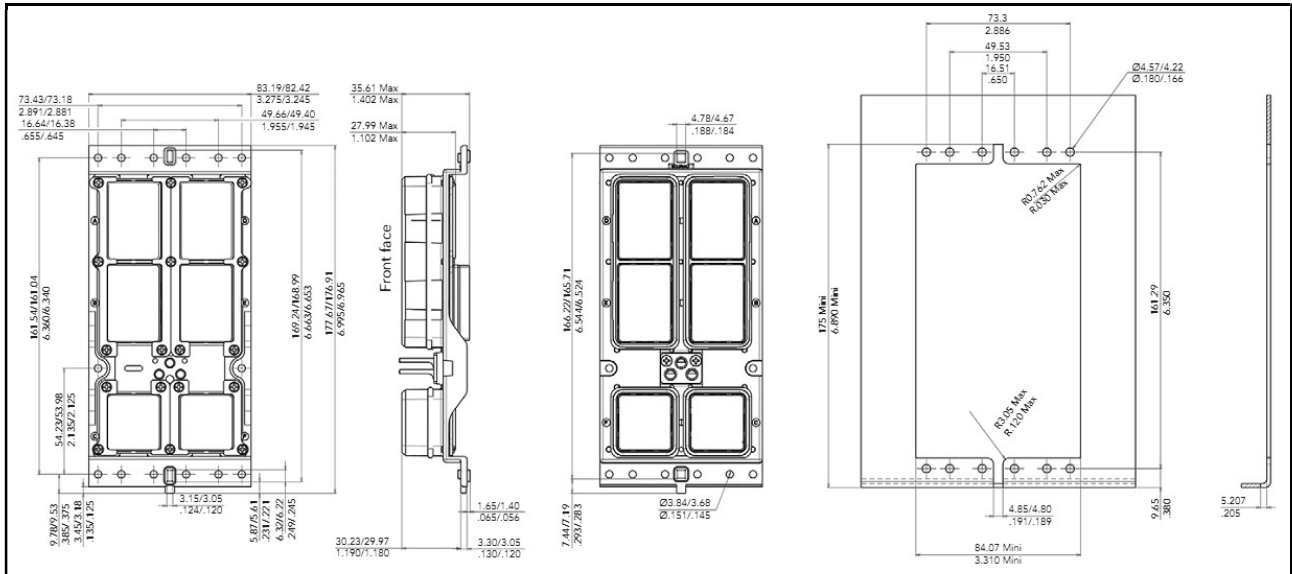

Приборная розетка

Установочная панель

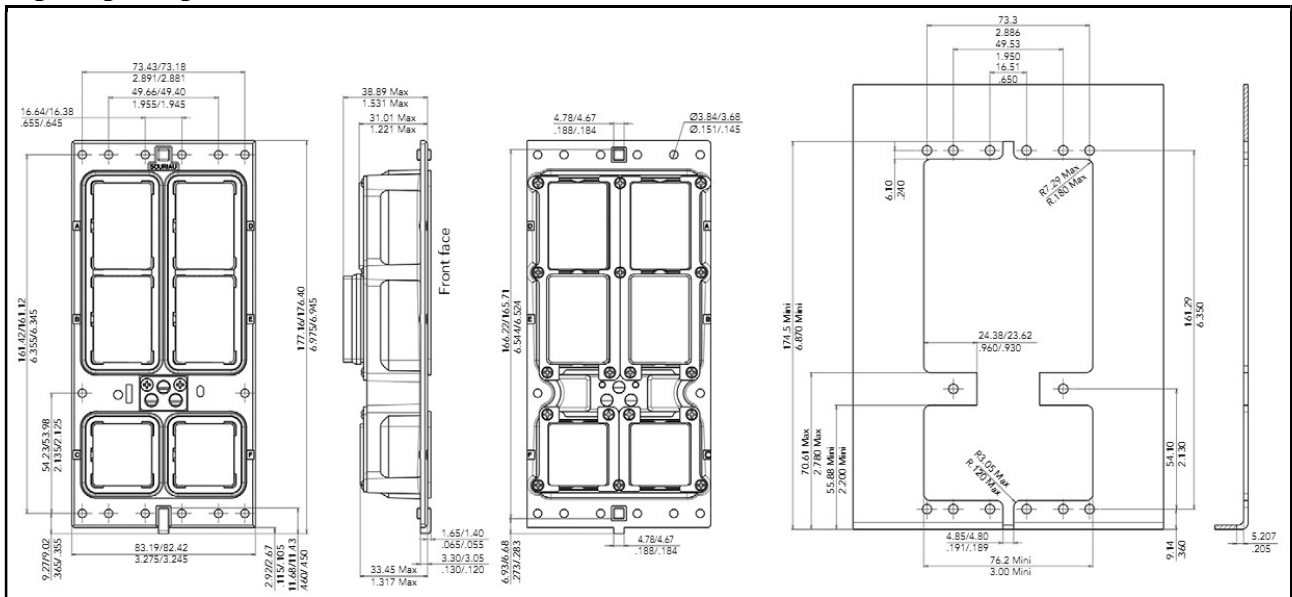



Координатные сетки

приборная розетка, размер корпуса 1 (вид с заднего торца)

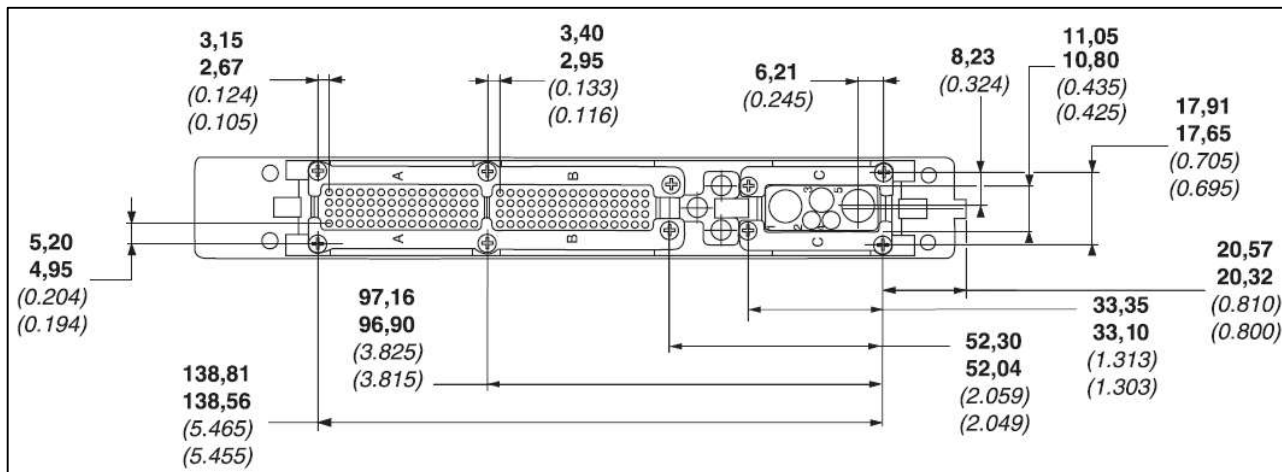

приборная розетка, размер корпуса 2

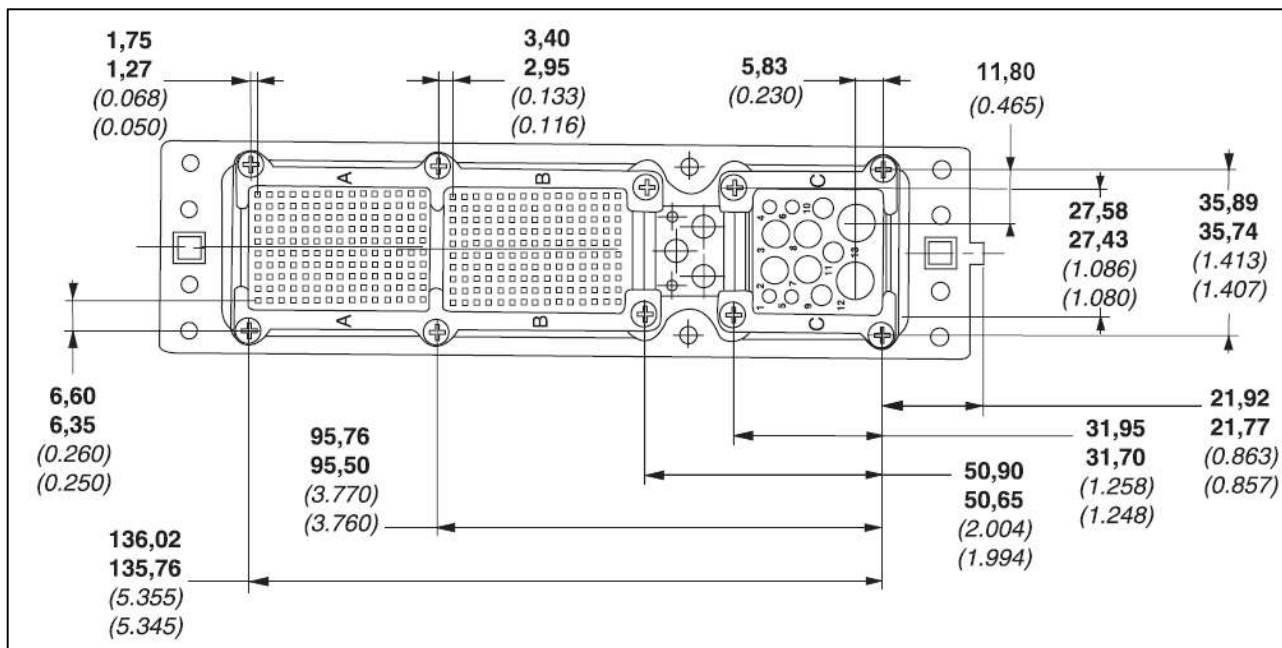

Примечание: шаг между рядами 2,54 мм

Координатные сетки

приборная розетка, размер корпуса 3

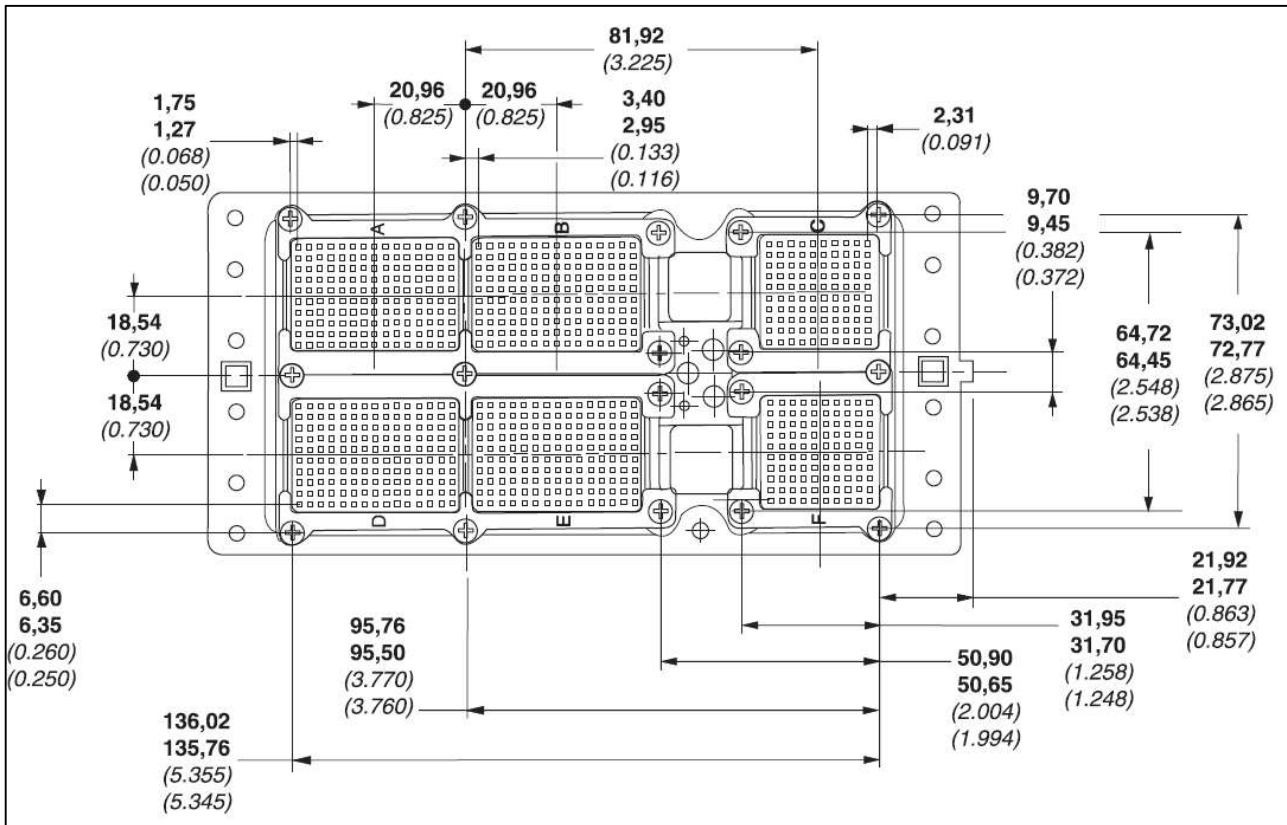

Примечание: шаг между рядами 2,54 мм

Размеры. Корпус 2 с волноводом

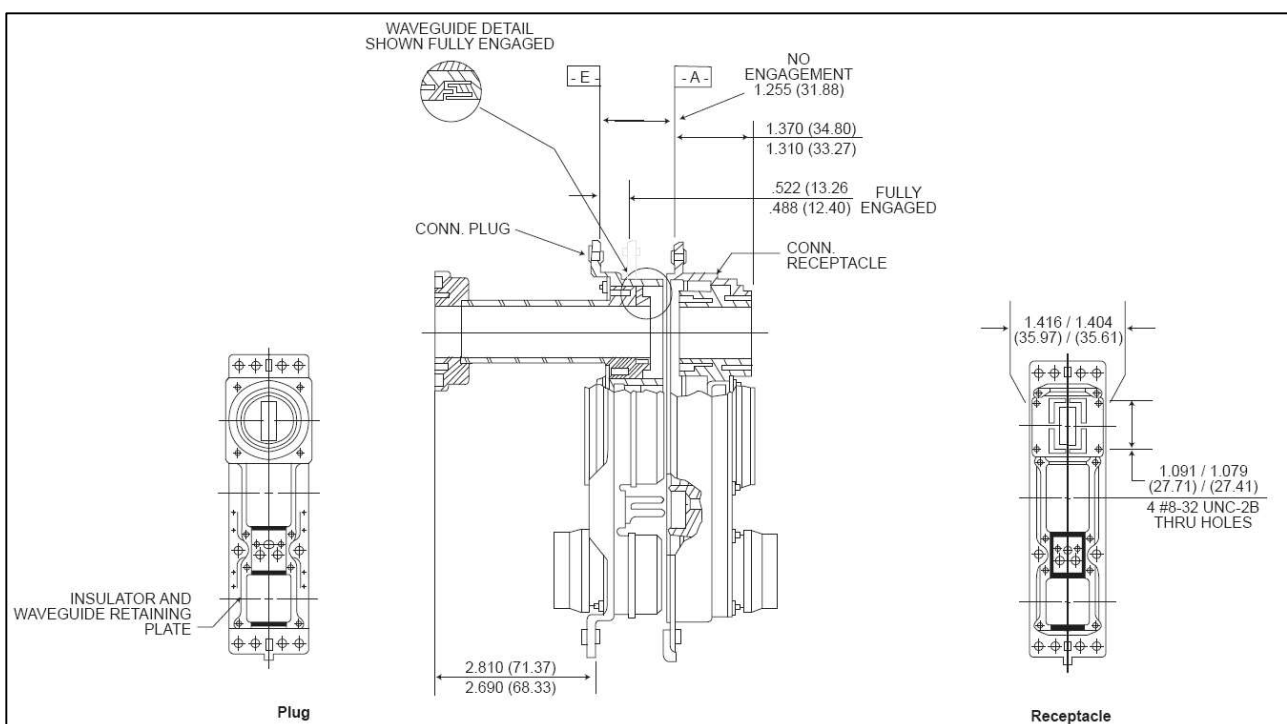



Инструменты и Аксессуары

Инструменты для обжимки штыревых и гнездовых контактов # 22, # 20, # 16, # 12

Калибр контакта	Тип контакта	Клещи		Параметры кабеля	
		M22520/1-01	M22520/2-01	мм ²	AWG
		Обозначение позиционера			
# 22	штырь/гнездо	–	M22520/2-23	0.15 – 0.38	22 – 26
# 20	штырь/гнездо	–	M22520/2-08	0.21 – 0.60	20 – 24
# 16	штырь/гнездо	M22520/1-02	–	0.60 – 1.34	16 – 20
# 16 малая гильза	штырь/гнездо		–	0.21 – 0.93	18 – 24
# 12	штырь/гнездо		–	1.91 – 3.18	12 – 14
# 12 малая гильза	штырь/гнездо		–	0.21 – 0.93	18 – 24

Инструменты для обжимки штыревых и гнездовых твинаксиальных и квадраксиальных контактов # 8

Калибр контакта	Гендерность контакта	Тип контакта	Клещи	
			M22520/5-01	M22520/2-01
			матрица	позиционер
# 8 твинаксиальный квадраксиальный	штырь/гнездо	наружный	M22520/5-45 значение селектора В	–
внутренний		–	M22520/2-37, значение селектора 5	

Инструменты для обжимки коаксиальных контактов # 5

Обозначения контактов		клещи	
защищенный	не защищенный	для внутреннего контакта	для основного корпуса
		M22520/2-01	M22520/5-01
		позиционер	матрица
8660-2480 / 2485	8660-2280 / 2285	M22520/2-14	M22520/5-45В
8660-2481 / 2486	8660-2281 / 2286		M22520/5-37В
8660-2482 / 2487	8660-2282 / 2287		M22520/5-45В
8660-2483 / 2488	8660-2283 / 2288		M22520/5-37В
8660-2484 / 2489	8660-2284 / 2289		M22520/5-43В





Обжимка контактов TCAS (8660-D21-100-01A/05) для кабелей FILOTEX E0406WD, FILOTEX 50MFCFB

контакт	клещи	позиционер/матрица
внутренний	M22520/1-01	M22520/13SEL-8
внешний	M22520/5-01	M22520/5-61

Установка и извлечение контактов

Калибр контакта	Тип монтажа	материалы	обозначение		Монтажный инструмент	
			стандарт	SOURIAU	установка	извлечение
# 22	задний монтаж	металл	M81969/1-01	8660-160	зеленый	белый
# 20		металл	M81969/1-02	8660-188	красный	
# 16		пластик	M81969/14-03	8522-16	голубой	
# 12		пластик	M81969/14-04	8522-12	желтый	
# 5		металл	M81969/28-01	8660-187	–	желтый
# 8	задний и передний монтаж	металл	M81969/28-01	8660-197	установка – вручную	–
# 22 скрутка	передний монтаж	металл	–	8660-162	красный	белый
# 22 печатный монтаж						

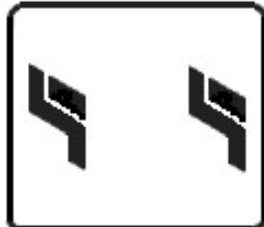
Транспортировочные заглушки для вилок ARINC600. Цвет желтый.
Поставляются с соединителем. Допускается отдельный заказ.

	окно С		окна А и В
	окна С и F		окна А, В, D, Е
Размер корпуса	Описания		Обозначения
1	для силового блока, окно «С»		8660-140
	для сигнального блока, окна «А» и «В»		8660-141
2 и 3	для силового блока, окон «С» и «F»		8660-142
	для сигнального блока, окна «А», «В», «D» и «Е»		8660-143



Транспортировочные заглушки для розеток ARINC600. Цвет красный
Поставляются с соединителем. Допускается отдельный заказ

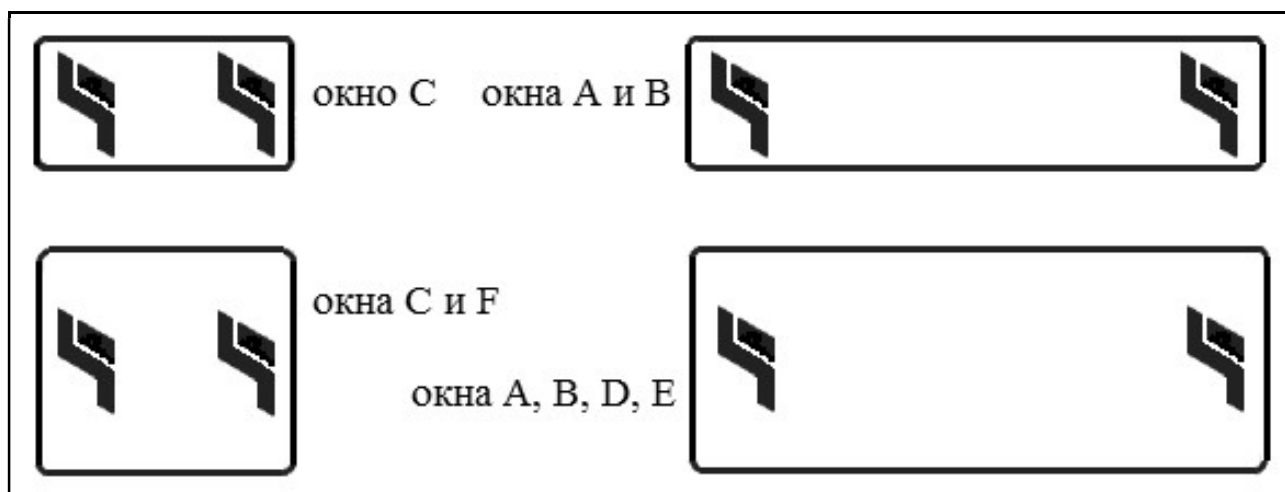

Размер корпуса	Описания	Обозначения
1	для силового блока, окно «С»	8660-144
	для сигнального блока, окна «А» и «В»	8660-145
2 и 3	для силового блока, окон «С» и «F»	8660-146
	для сигнального блока, окна «А», «В», «D» и «E»	8660-147

Токопроводящие заглушки для розеток ARINC600. Цвет черный.
Поставляются без соединителей. Для отдельного заказа.

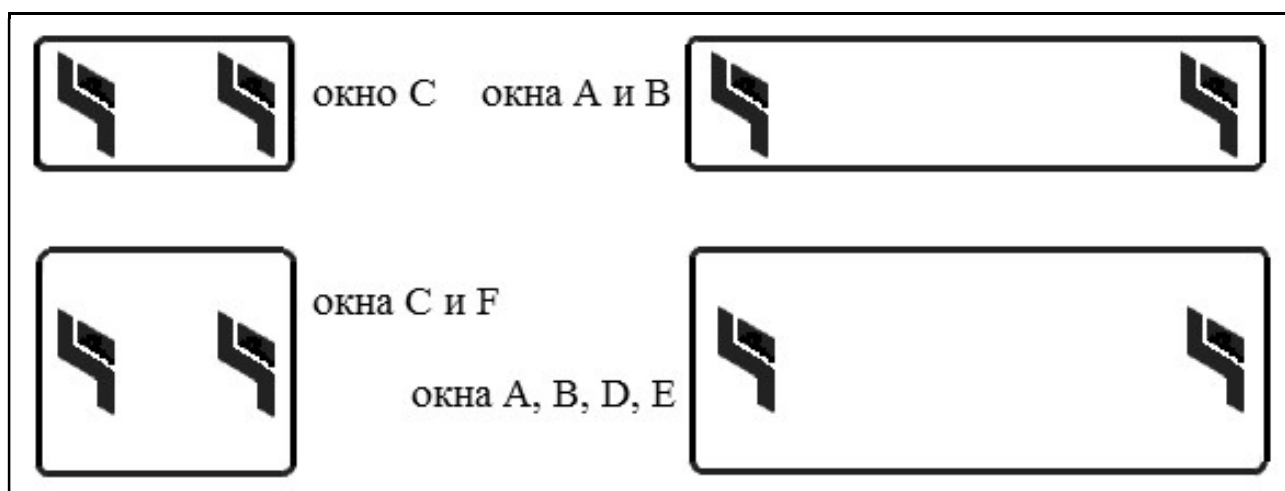

Размер корпуса	Описания	Обозначения
1	для силового блока, окно «С»	8660-1404
	для сигнального блока, окна «А» и «В»	8660-1405
2 и 3	для силового блока, окон «С» и «F»	8660-1406
	для сигнального блока, окна «А», «В», «D» и «E»	8660-1407

Кожухи с защитой от р/ч помех и ЭМИ

**Прямоугольные кожухи для соединителей серии SB600 (стандарт ARINC600),
размер корпусов 2 и 3**

Производство компании SUNBANK

Кожухи оснащаются цилиндрическими кабельными выводами с кабельными зажимами

Модификации кожухов:

- модификация **J1764** – кожухи для соединителей стандарта ARINC600, размер корпуса 2, оснащаются 3-мя кабельными выводами с кабельными зажимами, предусмотрено размещение кабельных выводов по 5-ти поверхностям кожуха, кабельные зажимы оснащаются конусными кольцами для фиксации экранирующих оболочек кабелей
- модификация **J17** – кожухи для соединителей стандарта ARINC600, размер корпуса 3, оснащаются 3-мя или 6-ю кабельными выводами с кабельными зажимами, предусмотрено ТОЛЬКО вертикальное размещение кабельных выводов

Информация для заказа кожухов модификации J1764

Основная серия	J1764	A	16	R	E	08	R	H	08	R	12
Индекс направления кабельного вывода для окна А:											
A, D, K, L											
Индекс диаметра кабельного вывода:											
03, 04, 06, 08, 10, 12, 16											
Индекс комплектования кабельных зажимов конусными кольцами для заделки экранирующих оболочек кабелей:											
не указывается – 2 кольца											
R – 3 кольца											
Индекс направления кабельного вывода для окна В:											
B, E, J											
Индекс диаметра кабельного вывода – 03, 04, 06, 08, 10, 12, 16											
Индекс комплектования кабельных зажимов конусными кольцами для заделки экранирующих оболочек кабелей:											
не указывается – 2 кольца											
R – 3 кольца											
Индекс направления кабельного вывода для окна С:											
C, F, G, H											
Индекс диаметра кабельного вывода – 03, 04, 06, 08, 10, 12, 16											
Индекс комплектования кабельных зажимов конусными кольцами для фиксации экранирующих оболочек кабелей:											
не указывается – 2 кольца											
R – 3 кольца											
Индекс материала и покрытия кожухов:											
12 – алюминий/никель (48 ч морского тумана)											
29 – алюминий/кадмий поверх никеля (500 ч морского тумана)											

Конусные кольца

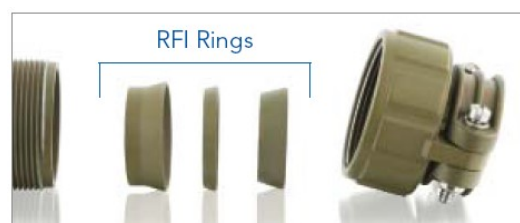



Размеры

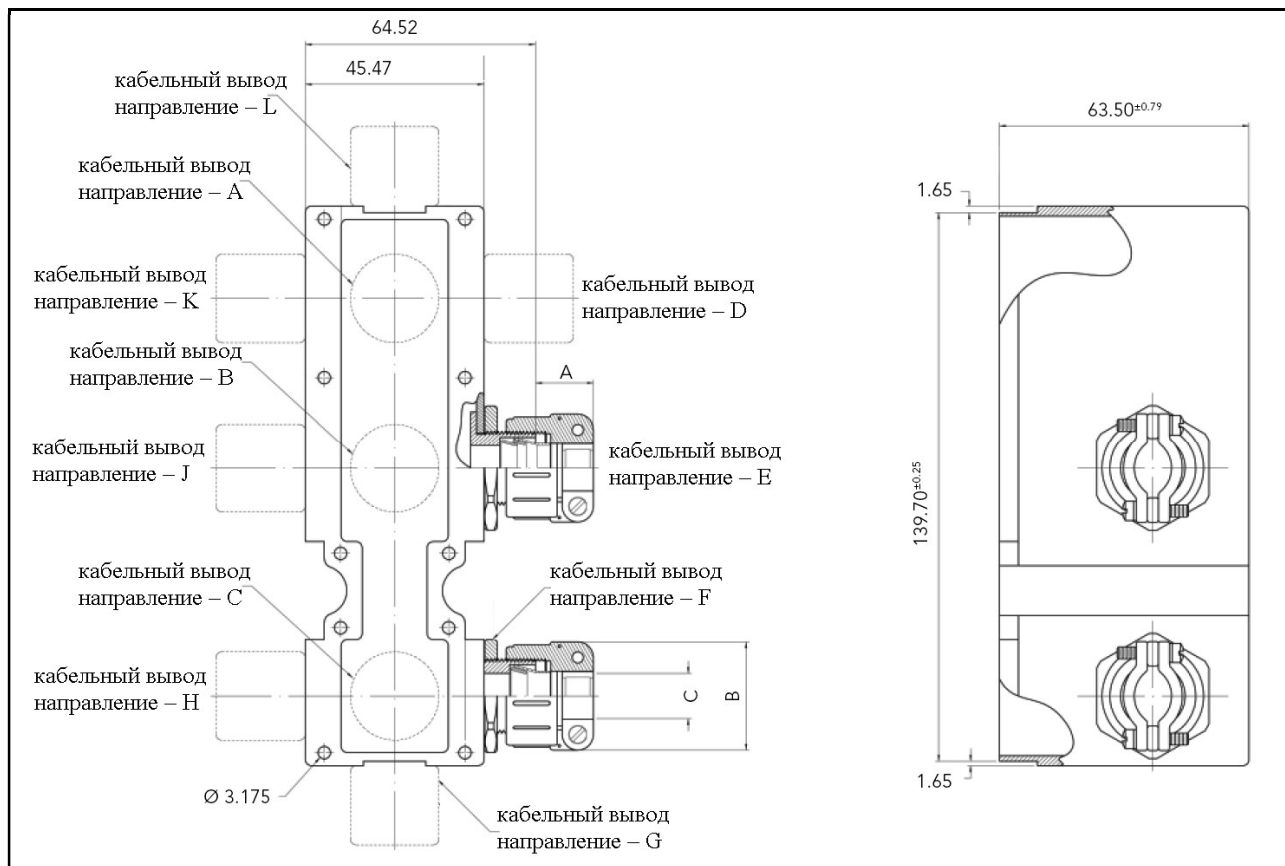

Индекс \varnothing кабельного вывода	A Max	B Max	\varnothing C (кабельный вывод)	
			Min	Max
03	19.30	21.44	3.99	6.35
04	19.30	23.01	4.75	7.92
06	19.30	27.76	7.14	11.10
08	19.30	30.15	8.74	14.27
10	19.30	32.54	9.53	15.88
12	19.30	38.10	11.13	19.05
16	27.25	43.66	14.27	23.83

Информация для заказа кожухов модификации J17

Основная серия	J17	A
Индекс модификации кожуха:		
46 – кожух с 3-мя выводами, алюминий/никель		
58 – кожух с 6-ю выводами, алюминий/желтый иридит (MIL-C-5541, класс 3)		

Размеры

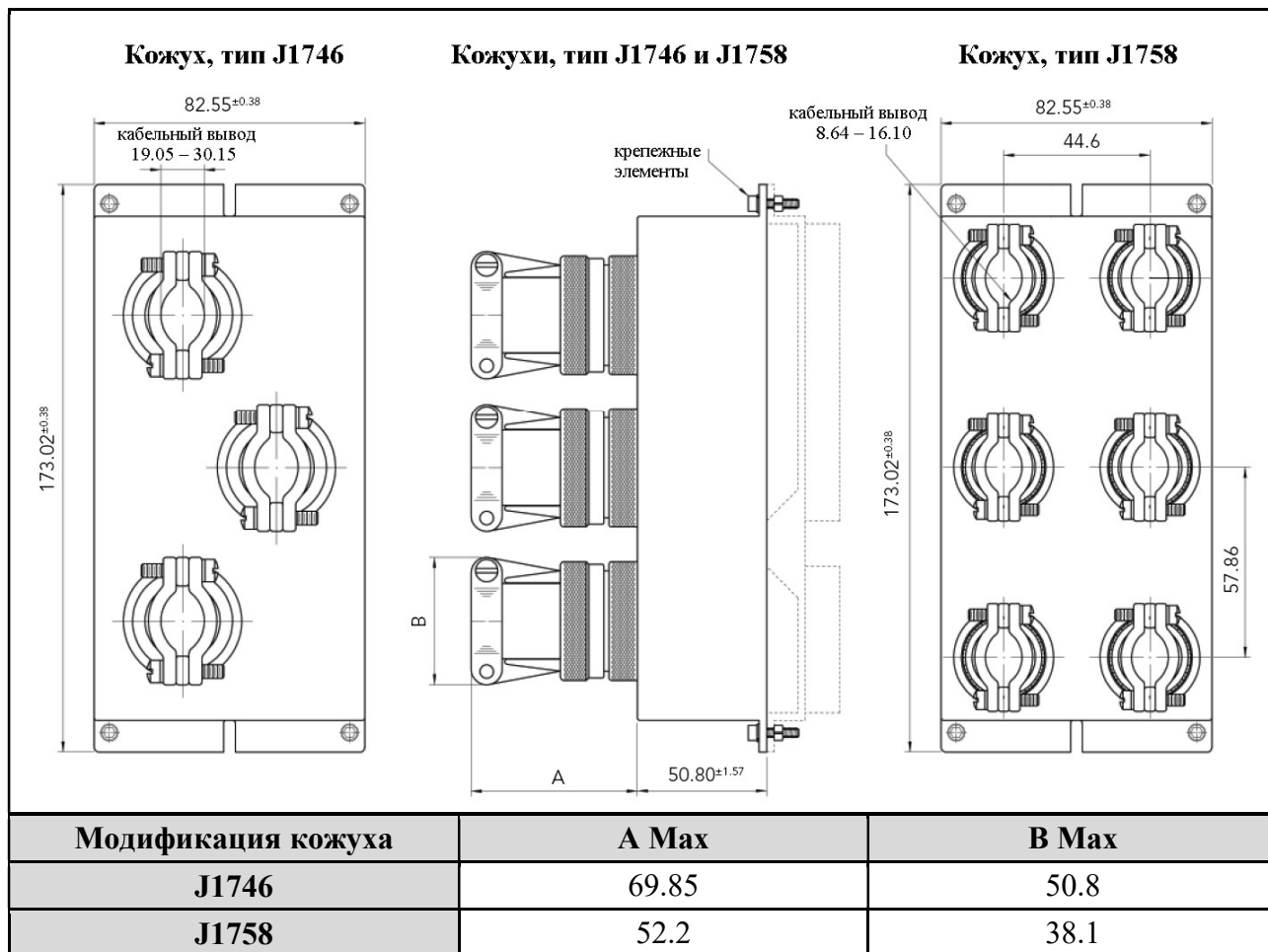



Врубные прямоугольные электрические соединители, серия SB 600. Расширение модельного ряда

Силовые контакты



силовые контакты 38999 калибра # 8 под обжимку для вилки и розетки

Диаграмма токовой нагрузки

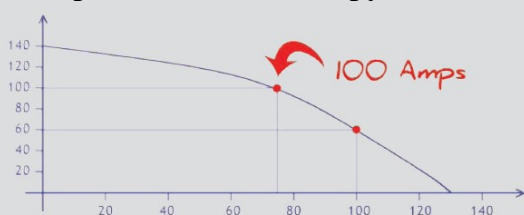

100 А, при температуре 75°C
60 А, при температуре 100°C

Силовые контакты # 8

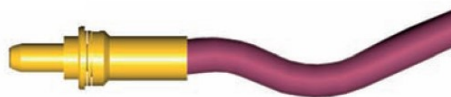

Для установки в изоляторы всех окон

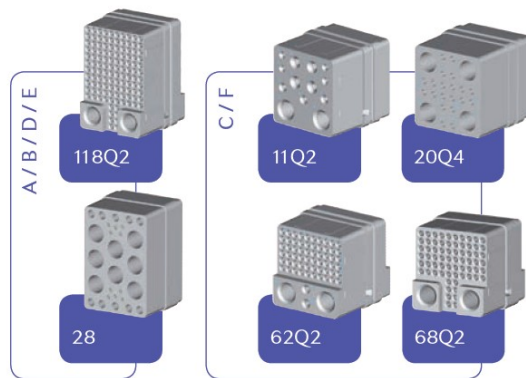

Готовится к выпуску

Компания SOURIAU предлагает новые разработки для Ваших специальных требований

- ① Специальные однооконные соединители
- ② Разработка на базе изоляторов SOURIAU (пример: контактные схемы Q11 и 150)
- ③ Решение экономии пространства
Возможность углового расположения кабелей
35 мм монтажный отрезок

Специально изготовленные корпуса под Ваши требования

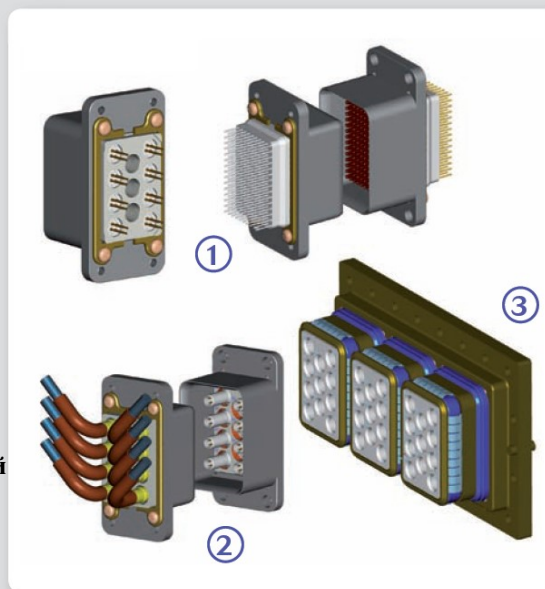

Заземление

Три решения
для обеспечения проводимости

Пружины заземления: лучшие характеристики проводимости

- Пружины устанавливаются на корпус вилки с никелевым покрытием
- Сочленение соединителей обеспечивает проводимость
- Применяется для корпусов размеров 2 и 3
- Для защищенных и не защищенных версий

Штыри заземления: эффективное решение уменьшения затрат

- Зависит от параметров применяемого кабеля
- Применяется для корпусов размеров 1, 2 и 3
- Для защищенных и не защищенных версий

Пластины заземления: эффективное решение уменьшения затрат

- Обеспечивает проводимость между корпусами вилки и розетки
- Применяется для корпусов размеров 2 и 3
- Для защищенных и не защищенных версий



Контакты гарпунного типа

CONSULT US

- Средняя экономия на затратах: 10%
- Золочение только активного участка контакта
- Извлекаемые контакты
- Модифицированные изоляторы на 100 и 150 контактов
- Маркировка отсутствует
- Характеристики соответствуют стандарту ARINC 600

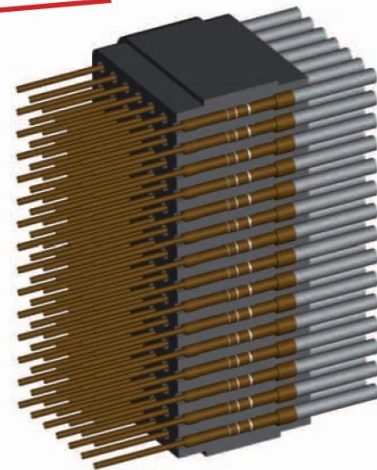



ДЛЯ ЗАМЕТОК



ООО «ТауРос Техника»

194362, г. Санкт-Петербург,
Выборгское шоссе, 342, а/я 20,
тел.: +7-(812)-907-10-49,
факс: +7-(812)-495-48-55

sales@tauros.su

www.tauros.su